



- I** LIBRETTO D'ISTRUZIONI
- GB** OPERATING INSTRUCTIONS
- D** BETRIEBSANLEITUNG
- E** INSTRUCCIONES DE MANEJO
- F** MODE D'EMPLOI

BAMBOU

KOBRA[®]

**GRAZIE PER AVER ACQUISTATO BAMBOU KOBRA.
IL DISPENSER PER SANIFICARE LE MANI IN MODO
ELEGANTE, RAPIDO E SICURO.**

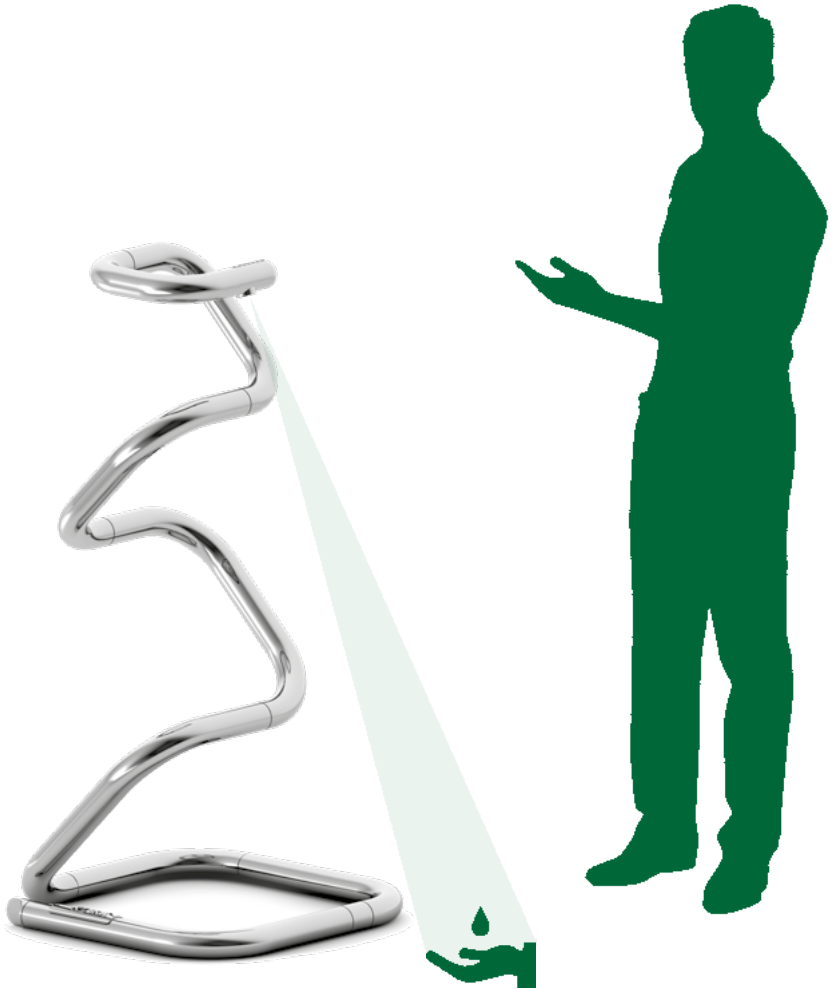

QUANDO IL DESIGN INCONTRA LA SALUTE

AVVERTENZE - IMPORTANTE

PRIMA DI COLLEGARE IL DISPENSER ALLA RETE ELETTRICA, LEGGERE ATTENTAMENTE LE ISTRUZIONI SULL'USO E LE SEGUENTI AVVERTENZE.

PRIMA DI COLLEGARE IL DISPENSER FARE ATTENZIONE CHE IL VOLTAGGIO E LA FREQUENZA DI RETE CORRISPONDANO AI DATI POSTI SULLA TARGHETTA POSIZIONATA VICINO AL CAVO DI ALIMENTAZIONE.

SCOLLEGARE LA SPINA DI ALIMENTAZIONE DELLA RETE ELETTRICA NEI SEGUENTI CASI:

- PRIMA DI RIEMPIRE IL SERBATOIO DI IGIENIZZANTE

- PRIMA DI EFFETTUARE OPERAZIONI DI MANUTENZIONE E RIPARAZIONE



CONSULTARE IL MANUALE



ATTENZIONE!
PRECAUZIONI DI SICUREZZA



NON LASCIARE UTILIZZARE
L'APPARECCHIO AI BAMBINI

COSA C'È NELLA SCATOLA

- Il dispenser BAMBOU KOBRA

- Bottiglia di gel per mani da 500 ml studiato per allungare la vita del prodotto



BAMBOU KOBRA: una soluzione ideale per uffici, condomini di lusso, negozi di lusso, aeroporti, lounge, casino, hotel, resort, ristoranti, bar, residenze private, club privati, palestre, musei, teatri e qualsiasi altro tipo di posto nel quale si desideri offrire un'esperienza esclusiva.



APRILO E SVILUPPA LA FORMA CHE VUOI

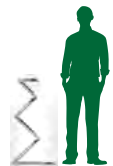

INSTALLAZIONE

Dopo aver tolto il dispenser dall'imballo appoggiarlo su una superficie in piano assicurandosi di essere vicini ad una presa di corrente facilmente accessibile e nelle vicinanze del dispenser stesso. Agire nella sequenza consigliata (vedi Figura 1) per dargli la forma e l'altezza desiderata. Una volta esteso nella forma desiderata, riempire il serbatoio come da seguente pagina "Riempimento serbatoio" e collegarlo alla rete elettrica.

Figura 1

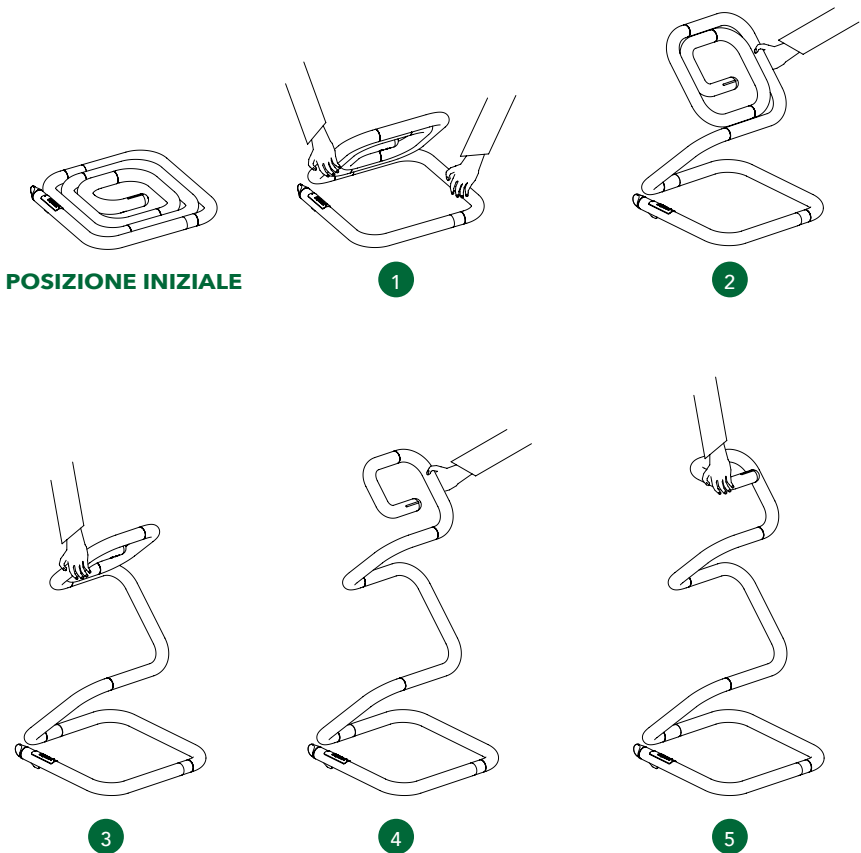

SEMPLICE SISTEMA DI RICARICA



RIEMPIMENTO SERBATOIO

Attenzione: non utilizzare igienizzanti densi con grumi che possono bloccare le pompe. Utilizzare solo l'igienizzante Kobra o igienizzanti liquidi.

Dopo aver installato il dispenser BAMBOU KOBRA, prima del suo utilizzo riempire il serbatoio "A" con l'igienizzante dato in dotazione (vedi Figura 2):

- Alzare il serbatoio "A".
- Ruotare in senso antiorario il tappo di chiusura "B" e rimuoverlo.
- Riempire il serbatoio "A" con l'igienizzante dato in dotazione. Non riempire fino al bordo ma lasciare il livello a circa 5 cm dalla fine del serbatoio per evitare la fuoriuscita del gel all'inserimento del tappo.
- Reinserire e ruotare in senso orario il tappo di chiusura "B" tenendo il foro di presa d'aria sul tappo verso l'alto.
- Riposizionare il serbatoio "A" nella posizione iniziale.



L'operazione di ricarica del serbatoio deve essere effettuata con la spina di alimentazione elettrica scollegata.

A serbatoio riempito, collegare la spina di alimentazione elettrica e premere una volta l'interruttore "C". A questo punto il dispenser è pronto per il suo utilizzo.

Capacità serbatoio: 700 ml.

Figura 2

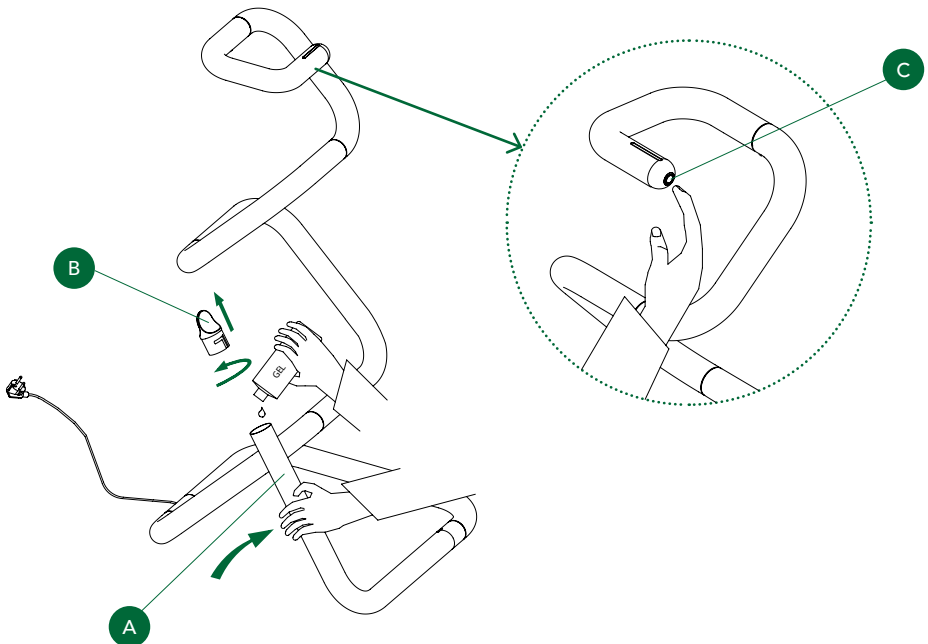

FUNZIONI DEL DISPENSER

- Accensione / Spegnimento dispenser:
Premere 1 volta l'interruttore "C" (vedi Figura 3).
- Accensione / Spegnimento proiettore:
Premere due volte consecutivamente l'interruttore "C".
Il proiettore si accende automaticamente quando si accende il dispenser. Se si desidera spegnere il proiettore, premere due volte consecutivamente l'interruttore "C".

SOLO PER PRIMA INSTALLAZIONE:

- Tenere premuto l'interruttore "C" per circa 20/30 secondi e allo stesso tempo tenere una mano sotto il punto di erogazione gel (vedi Figura 4).
 - Rilasciare l'interruttore "C" appena il gel viene erogato.
- Questa operazione è necessaria quando viene riempito per la prima volta il circuito per accelerare l'erogazione del gel oppure nel caso il gel non venga erogato per circuito vuoto.

Figura 3

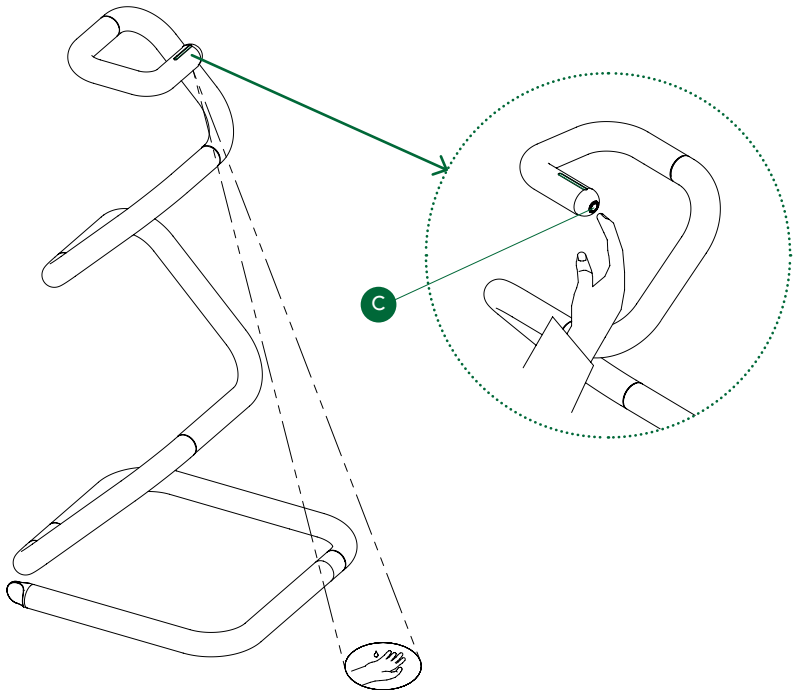

USO DEL DISPENSER

- Erogazione GEL:

Posizionare la mano come indicato in figura "4". Durante l'erogazione del gel la barra led "D" si spegne per poi riaccendersi quando viene tolta la mano.

A led "D" acceso e fisso il dispenser è pronto per una nuova erogazione.

- Segnalazione serbatoio gel igienizzante vuoto:

La barra led "D" lampeggia e tutte le funzioni del dispenser vengono disattivate lasciando la barra led "D" lampeggiare per ricordare di riempire il serbatoio di gel igienizzante.

A serbatoio riempito, collegare la spina di alimentazione elettrica e premere una volta l'interruttore "C". A questo punto il dispenser è pronto per il suo utilizzo.

Per il riempimento del serbatoio fare riferimento alla precedente pagina "Riempimento serbatoio".

Figura 4

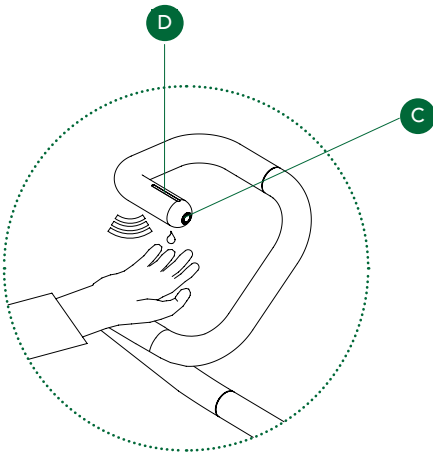

PROIETTORE

Il proiettore d'immagine di BAMBOU KOBRA viene consegnato con un'immagine proiettata predefinita indicante il simbolo di una mano con una goccia di gel.



La diapositiva dell'immagine proiettata può essere variata a richiesta sia prima che successivamente all'acquisto contattando il rivenditore KOBRA autorizzato e fornendo il file vettoriale dell'immagine personalizzata da proiettare.



CURA E MANUTENZIONE

Si consiglia l'utilizzo del Gel originale KOBRA GEL, specificamente studiato per preservare la durata degli organi meccanici delle pompe dispensatrici e per allungare la vita del prodotto. Inoltre KOBRA GEL contiene sostanze che rendono la pelle delle mani morbida e con un leggero profumo di limone.

BAMBOU KOBRA è costruito con acciaio cromato di altissima qualità. La pulizia deve avvenire unicamente con un panno in microfibra e acqua saponata per evitare di lasciare segni o graffi sulla superficie cromata.

MALFUNZIONAMENTI

Nel caso non venisse erogato gel disinfettante:

- LED LAMPEGGIANTE → riempire serbatoio
- LED FISSO → tenere premuto pulsante "C" fino alla fuoriuscita del gel
- LED FISSO → con uno spillo, controllare che il foro di presa aria sul tappo non sia otturato (vedi Figura 5)
- LED FISSO → è stato utilizzato un igienizzante troppo denso con grumi. Chiudere il BAMBOU KOBRA riportandolo nella posizione iniziale e vuotare il serbatoio (vedi Figura 6). Riempire il serbatoio con igienizzante liquido, come da procedura "Riempimento serbatoio" a pagina 7.

Figura 5



Figura 6



In caso di ulteriori malfunzionamenti rivolgersi ad un rivenditore KOBRA autorizzato.

DICHIARAZIONE DI CONFORMITÀ

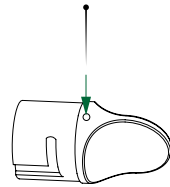
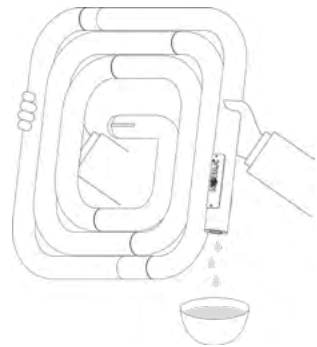
Conformemente alla: - direttiva LVD 2014/35/UE
- direttiva UE 2015/863
- direttiva EMC 2014/30/UE

Il costruttore ELCOMAN SRL
VIA GORIZIA,9 20813 BOVISIO MASCIAGO (MB) - ITALY

Dichiara con la presente che il prodotto KOBRA sotto descritto è conforme alle norme della direttiva LVD 2014/35/UE

- Kobra serie: BAMBOU KOBRA

Le norme applicate sono:

EN 603351:2012+AC:2014+A11:2014+A13:2017+A1:2019+A14:2019+A2:2019
EN 55014-1:2017
EN 55014-2 :2015

EN 61000-3-2 :2019
EN 61000-3-3 :2013

CISPR 14-1:2016
CISPR 14-2:2015

Bovisio Masciago, 28.09.2020

A. DE ROSA
Ufficio Tecnico





**THANK YOU FOR PURCHASING BAMBOU KOBRA.
A DISPENSER DESIGNED TO SANITIZE HANDS
ELEGANTLY, QUICKLY AND SAFELY.**

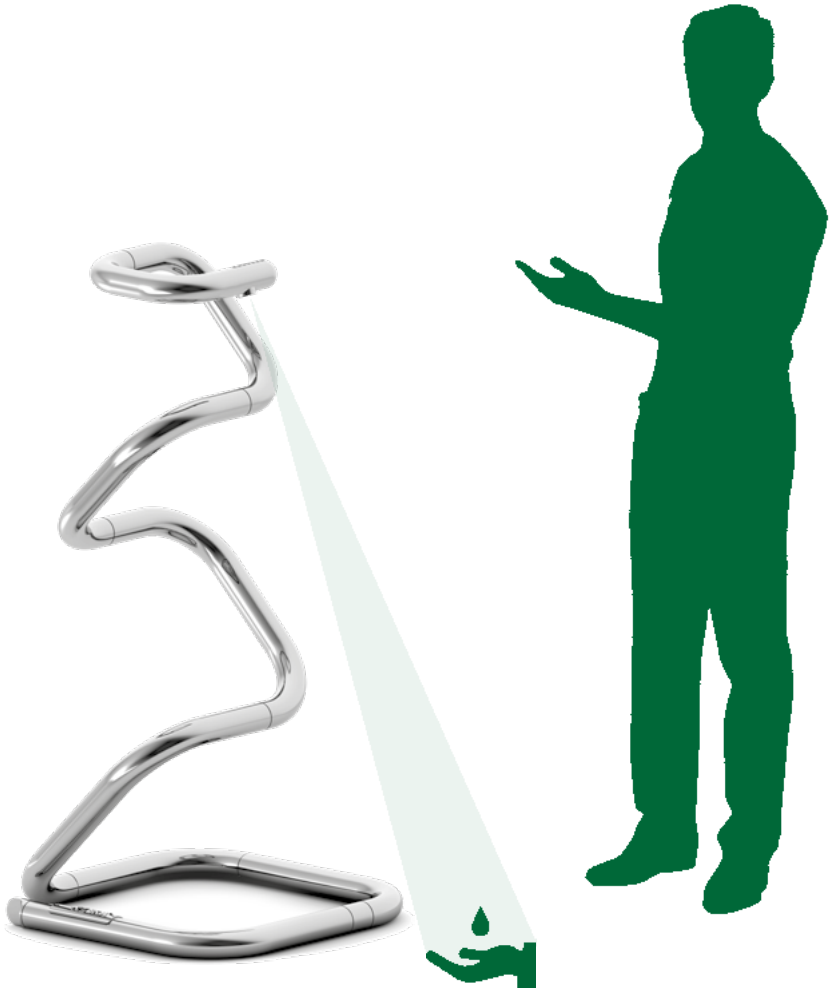

WHEN DESIGN MEETS HEALTH

WARNING - IMPORTANT

PLEASE READ CAREFULLY THE OPERATING MANUAL AND THE FOLLOWING WARNINGS BEFORE PLUGGING IN BAMBOU KOBRA HAND SANITIZER.

MAKE SURE THAT VOLTAGE AND MAINS FREQUENCY MATCH THE ONES ON THE LABEL PLACED NEXT TO THE POWER CORD BEFORE PLUGGING IN THE HAND SANITIZER.

UNPLUG THE POWER CORD WHEN:

- **REFILLING THE TANK WITH HAND SANITIZING GEL**
- **IT IS NECESSARY TO DO MAINTANANCE**



REFER TO THE MANUAL



WARNING!
SAFETY PRECAUTIONS



DO NOT LET CHILDREN
OPERATE THE GEL
DISPENSER

WHAT'S IN THE BOX

- The hand sanitizing dispenser: BAMBOU KOBRA
- 500 ml bottle of hand sanitizing gel specifically made to extend the life of BAMBOU KOBRA



BAMBOU KOBRA: an ideal solution for offices, luxury buildings, luxury stores, airports, lounges, casinos, hotels, resorts, restaurants, bars, private houses, private clubs, fitness clubs, museums, theaters and any other kind of location looking to offer their customers an exclusive experience.



UNFOLD IT AND SHAPE IT AS YOU WISH



INSTALLATION

After unwrapping the device, place it on a flat surface making sure to be close to an outlet. It is suggested to follow the below steps (see [Figure 1](#)) in order to shape the dispenser and give it the height required for your needs. Once reached the desired shape, fill up the tank as explained in the following page "Tank Refill". Finally, plug it in.

Figure 1

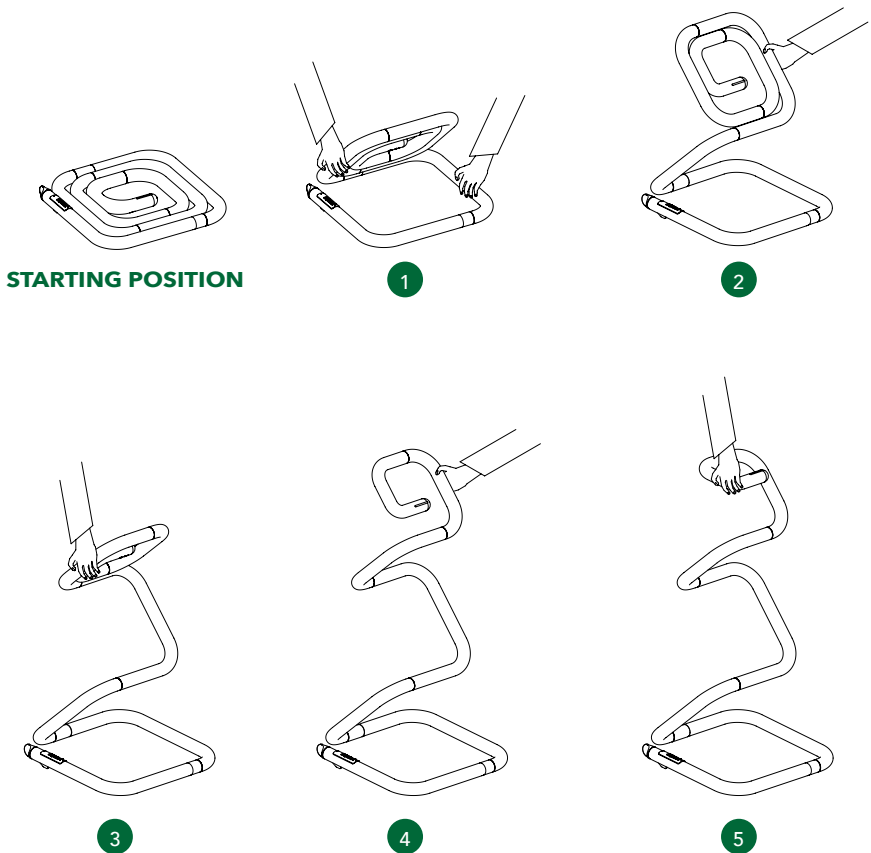

EFFORTLESS REFILL



TANK REFILL

Warning - Do not use hand sanitizing gel that is too thick and with clumps as it could stop the functioning of the pumps. Exclusively hand sanitizing gel KOBRA GEL or any other liquid gel (not thick and no clumps) should be used.

Refill tank "A" with the given hand sanitizing gel right after installing BAMBOU KOBRA and before start using it (see Figure 2).

- Lift tank "A".
- Turn the closing cap "B" counterclockwise and remove it.
- Fill up tank "A" with the hand sanitizing gel provided. Do not completely fill up the tank but leave 5 cm from the very end of the tank to avoid the gel to overflow when inserting the closing cap back.
- Insert the closing cap "B" back into the tank hole and turn it clockwise keeping the air intake hole upward
- Reset tank "A" to its original position.



Power plug must be unplugged when refilling the tank.

Plug the power cord back in once the refill is complete. Then, press button "C" once. Now, BAMBOU KOBRA is ready to supply.

Tank capacity: 700 ml.

Figure 2

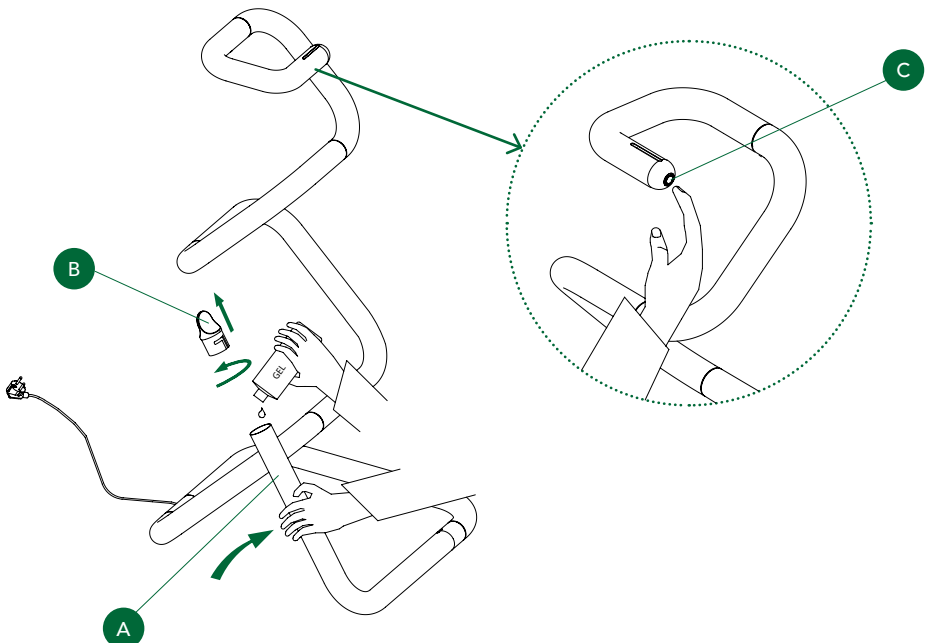

HOW TO USE

- On/Off Dispenser:
Press button "C" once (see Figure 3).
- On/Off Projector:
Press twice (back to back) button "C".
The project will turn on automatically when turning on the dispenser. If you wish to turn the projector off, press twice button "C".

- FIRST INSTALLATION ONLY:

Press and hold button "C" for approximately 20/30 seconds and at the same time place a hand where the gel is supplied (see Figure 4).

Release button "C" as soon as the hand sanitizing gel is supplied.

This procedure is required when the dispenser is installed to fill up the circuit for the first time, speeding up the gel supply or in case the gel is not supplied due to empty circuit.

Figure 3

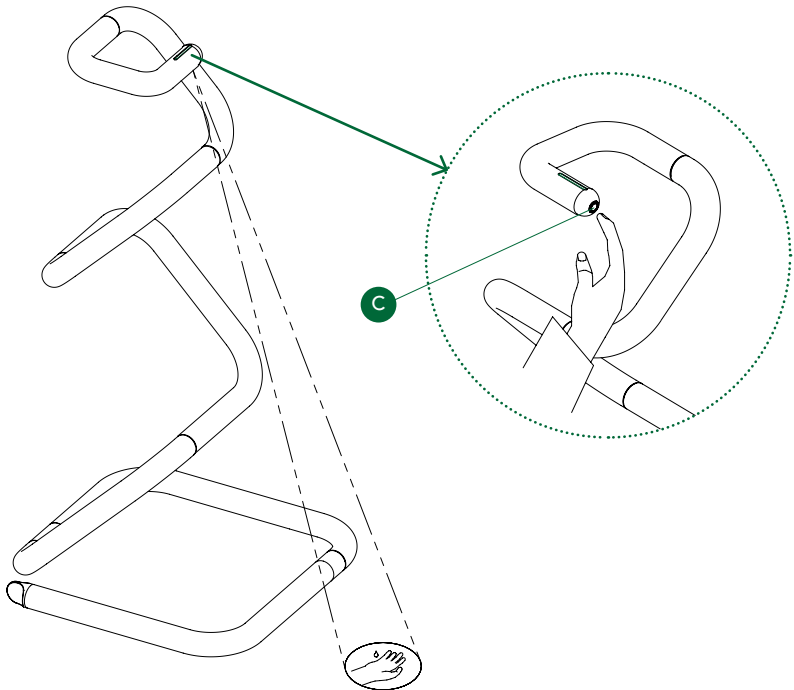

HOW TO USE

- Hand sanitizing gel supply:

Place your hand as shown in Figure 4.

The dispenser will turn off Led "D" when supplying gel and it will turn back on Led "D" as soon as your hand is removed.

BAMBOU KOBRA is ready to supply gel when Led "D" is steady on.

- Empty tank warning:

Led "D" will flash and the dispenser will automatically turn off leaving the led "D" flashing as a reminder to refill the tank.

Refill the tank and plug in the dispenser.

Press button "C" once. BAMBOU KOBRA is now ready to supply gel.

Refer to the previous page "Tank Refill" to learn more about filling up the tank.

Figure 4

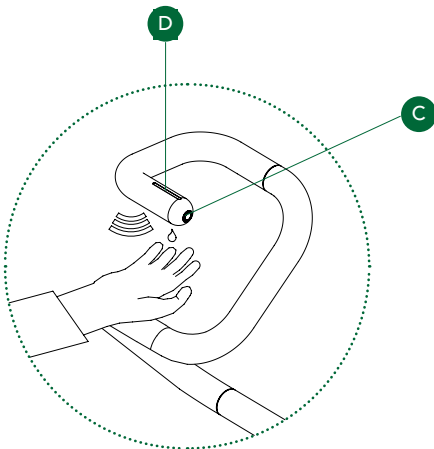

IMAGE PROJECTOR

BAMBOU KOBRA image projector is already equipped with a standard projected image showing a hand along with a drop of gel.



The projector diapositive can be customized on request both before and after the purchase of the device by contacting a KOBRA authorized distributor and by providing the vector graphic of the projected image to be shown on the floor.



CARE AND MAINTANANCE

It is highly suggested to utilize the authentic hand sanitizing gel KOBRA GEL as it is specifically thought and made to preserve the life of the pumps that provide the gel and therefore, to extend the life of the product. Additionally, KOBRA GEL is made with a mix of substances that leave the skin feeling soft and with a pleasant lemon scent.

BAMBOU KOBRA is made with the highest quality of chromed steel.

Please use a microfibre cloth when cleaning the product along with soapy water to avoid unexpected scratches or marks on the chromed surface.

PRODUCT MALFUNCTIONING

In case no hand sanitizing gel is supplied:

- FLASHING LED → refill the tank
- STEADY LED → hold button “C” until the gel is supplied
- STEADY LED → using a pin, check that the air intake hole on the closing cap is not clogged (see figure 5)
- STEADY LED → it was used a hand sanitizing gel too thick and with clumps. Fold and close BAMBOU KOBRA bringing it back to its starting position and empty the tank (see Figure 6). Then, refill the tank with liquid gel (not thick and no clumps) as explained in page 17 “Tank Refill”.

Figure 5

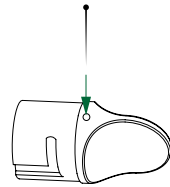
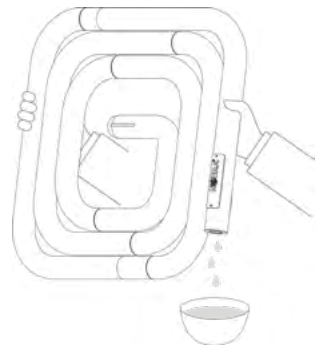

Figure 6



In case of product malfunctioning, please refer to a KOBRA authorized distributor

DECLARATION OF COMPLIANCE

Compliant with: - **directive LVD 2014/35/UE**
- **directive UE 2015/863**
- **directive EMC 2014/30/UE**

The manufacturer ELCOMAN SRL
VIA GORIZIA,9 20813 BOVISIO MASCIAGO (MB) - ITALY

Hereby declares that the KOBRA product described below is in compliance with the standards set down in the directive LVD 2014/35/UE

- Kobra series: BAMBOU KOBRA

The standards applied are:

EN 603351:2012+AC:2014+A11:2014+A13:2017+A1:2019+A14:2019+A2:2019
EN 55014-1:2017
EN 55014-2 :2015

EN 61000-3-2 :2019
EN 61000-3-3 :2013

CISPR 14-1:2016
CISPR 14-2:2015

Bovisio Masciago, 28.09.2020

A. DE ROSA
Technical Office





VIELEN DANK, DASS SIE DEN BAMBOU KOBRA GEKAUFT HABEN; EIN SPENDER, DER DIE HÄNDE AUF ELEGANTE, SCHNELLE UND SICHERE WEISE DESINFIZIERT.

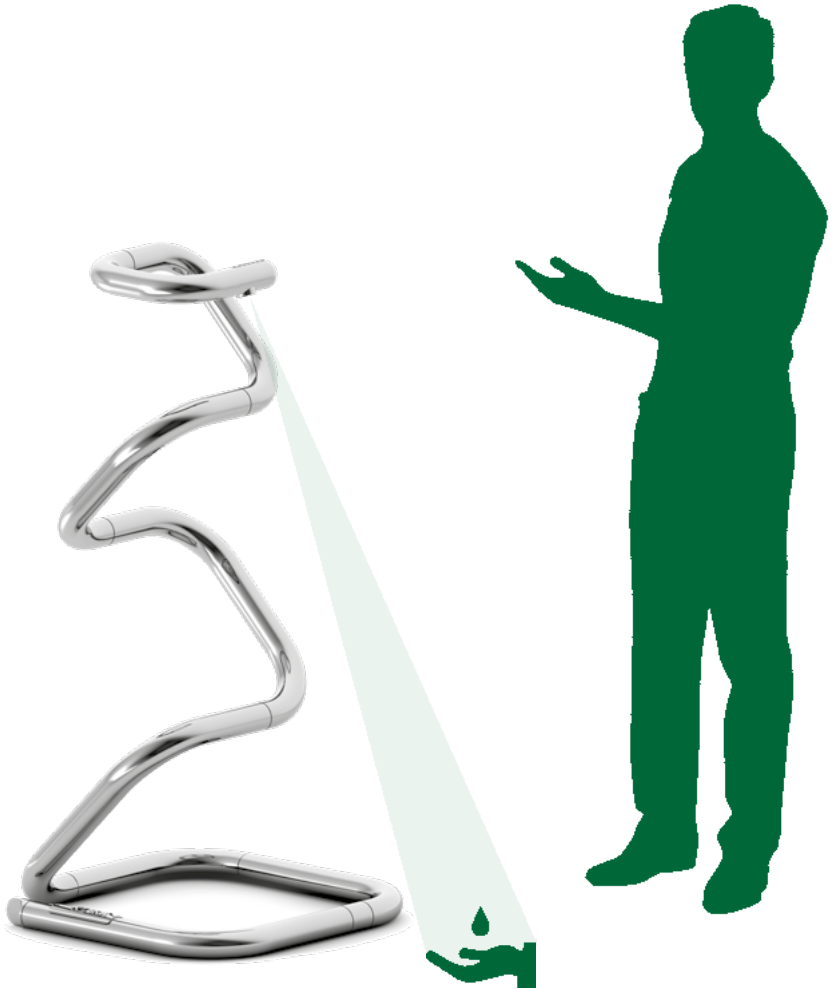

WENN DESIGN AUF GESUNDHEIT TRIFFT

ACHTUNG - WICHTIG

BITTE LESEN SIE ZUERST DIESE BEDIENUNGSANLEITUNG UND DIE SICHERHEITSHINWEISE, BEVOR SIE DEN BAMBOU KOBRA HANDDESINFIZIERER EINSCHALTEN.

STELLEN SIE SICHER, DASS SPANNUNG UND NETZFREQUENZ MIT DEN ANGABEN AUF DEM ETIKETT NEBEN DEM NETZKABEL ÜBEREINSTIMMEN, BEVOR SIE DAS HANDDESINFIZIATIONSMITTEL ANSCHLIESSEN.

ZIEHEN SIE DAS NETZKABEL WENN:

- **SIE DEN TANK MIT DEM HANDDESINFIZIATIONSMITTEL NACHFÜLLEN**
- **WENN EINE WARTUNG DURCHGEFÜHRT WERDEN MUSS**



BITTE LESEN SIE IN DER
BEDIENUNGSANLEITUNG NACH



ACHTUNG!
SICHERHEITSHINWEISE



LASSEN SIE DEN SPENDER
NICHT VON KINDERN BEDIENEN

INHALT DES KARTONS

- Der Handdesinfektionsspender: BAMBOU KOBRA
- 500 ml Flasche mit speziellem Handdesinfektionsmittel, speziell gemacht um die Lebensdauer des BAMBOU KOBRA zu verlängern



BAMBOU KOBRA: eine ideale Lösung für Büros, Luxusgebäude, Luxusgeschäfte, Flughäfen, Lounges, Casinos, Hotels, Resorts, Restaurants, Bars, private Haushalte, private Clubs, Fitness-Center, Museen, Theater sowie für alle Orte, an denen ihren Kunden eine exklusive Erfahrung präsentiert werden soll.



**FALTEN SIE ES AUSEINADER UND FORMEN
SIE SELBST NACH IHREN WÜNSCHEN**

100 CM
▼



AUFBAU

Stellen Sie das BAMBOU KOBRA nach dem Auspacken auf einer ebenen Fläche in der Nähe einer Steckdose auf.

Es wird empfohlen wie nachstehend vorzugehen (siehe Abb. 1), um den Handdesinfektionsspender zu formen und auf die benötigte Höhe einzustellen. Sobald Sie den Spender aufgestellt haben, füllen Sie den Tank wie auf der folgenden Seite beschrieben "Tank nachfüllen". Schließen Sie nun den Handdesinfektionsspender an eine Steckdose an.

Abb. 1

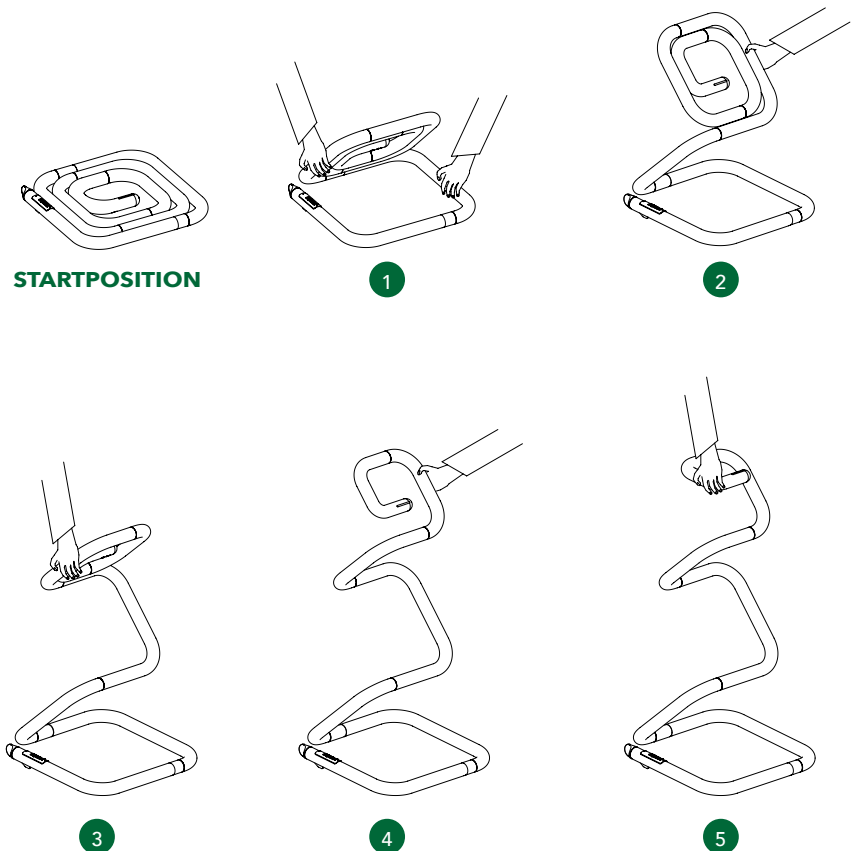

MÜHELOSES NACHFÜLLEN



TANK AUFFÜLLEN

Achtung - Verwenden Sie kein zu dickes oder klumpiges Händedesinfektionsgel. Dadurch könnte die Funktion der Pumpen unterbrochen werden. Es sollten ausschließlich das von KOBRA angebotene Händedesinfektionsmittel oder flüssige Gels ohne Klümpchen verwendet werden.

Füllen Sie den Tank "A" mit dem mitgelieferten Handdesinfektionsgel gleich nach dem Aufstellen des BAMBOU KOBRA und bevor Sie dieses benutzen (siehe Abb. 2).

- Heben Sie den Tank "A".
- Drehen Sie die Verschlusskappe "B" entgegen den Uhrzeigersinn und entfernen Sie sie.
- Füllen Sie das mitgelieferte Handdesinfektionsmittel in den Tank "A". Füllen Sie dieses jedoch nicht randvoll ein, sondern nur bis etwa 5 cm vom oberen Ende des Tanks, um ein Überlaufen beim Aufsetzen der Verschlusskappe zu verhindern.
- Setzen Sie die Verschlusskappe "B" wieder ein und drehen Sie diese im Uhrzeigersinn fest. Halten Sie dabei die Lufterlassöffnung nach oben.
- Bringen Sie den Tank "A" wieder in seine ursprüngliche Position.



Beim Auffüllen des Tanks muss der Netzstecker gezogen sein. Stecken Sie das Netzkabel nach dem Auffüllen wieder in die Steckdose. Drücken Sie anschließend die Taste "C" einmal. Nun ist Ihr BAMBOU KOBRA wieder einsatzbereit.

Tank-Kapazität: 700 ml.

Abb. 2

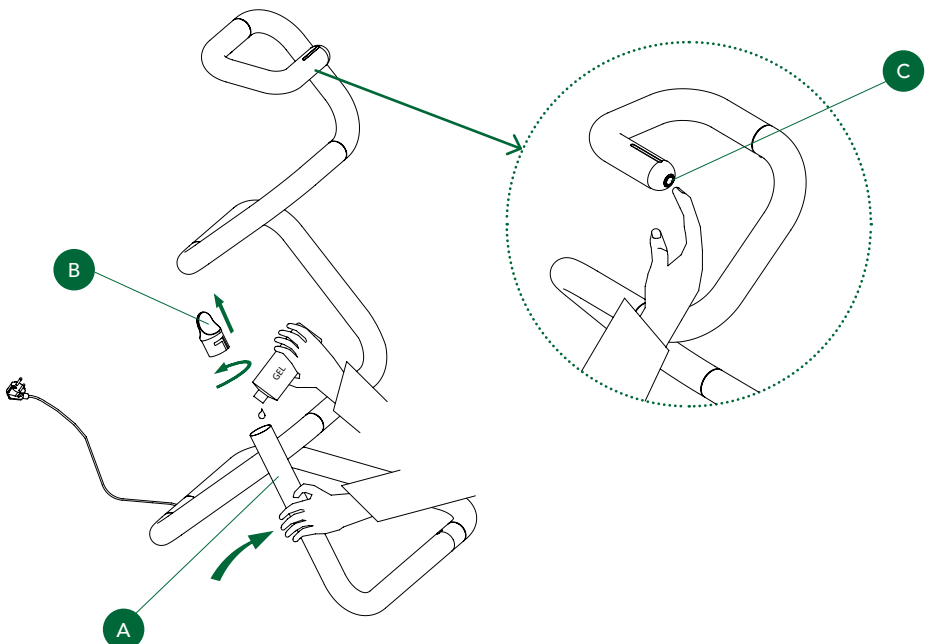

ANWENDUNG

- An/Aus Spender:
Drücken Sie die Taste "C" einmal (siehe Abb. 3).
- Ein/Aus-Sensor:
Drücken Sie die Taste "C" zweimal.
Der Sensor geht automatisch an, wenn Sie den Spender aufdrehen. Wenn Sie den Sensor ausschalten möchten, drücken Sie die Taste "C" zweimal.

NUR ERSTINSTALLATION:

- Drücken und halten Sie die Taste "C" für ungefähr 20 bis 30 Sekunden und halten dabei gleichzeitig eine Hand an die Stelle, aus der das Gel kommt (siehe Abb. 4).
- Lassen Sie die Taste "C" los, sobald das Handdesinfektionsmittel
Dieser Vorgang ist erforderlich, wenn der Spender aufgestellt wird, um den Kreislauf zum ersten Mal aufzufüllen, wodurch die Gelzufuhr beschleunigt wird, oder wenn das Gel aufgebraucht ist und nachgefüllt werden muss.

Abb. 3

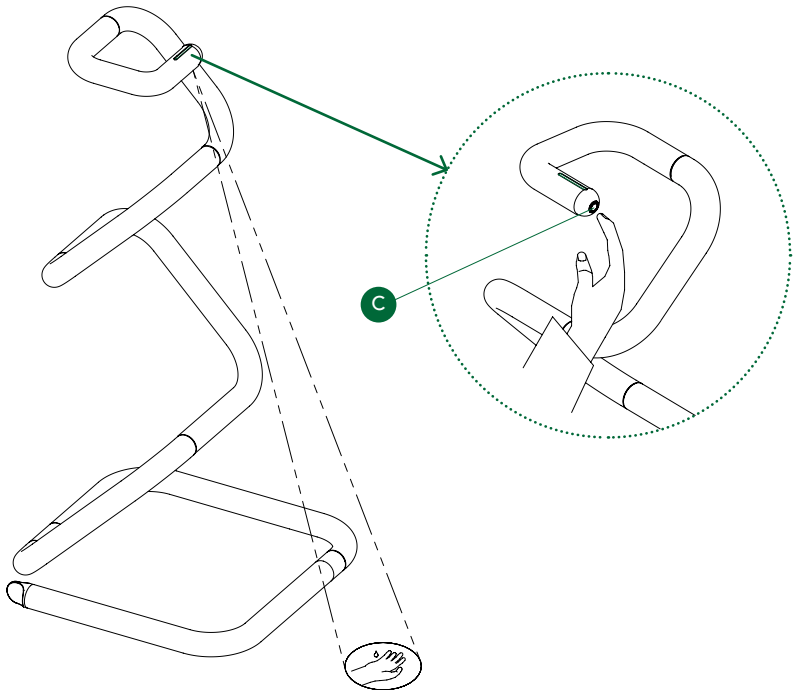

ANWENDUNG

- Versorgung mit Handdesinfektionsgel:

Halten Sie Ihre Hand wie in Abb. 4 gezeigt. Der Spender schaltet das LED "D" aus, sobald das Gel austritt. Es schaltet sich wieder auf "D" an, sobald Sie die Hand entfernen. Der BAMBOU KOBRA ist immer bereit, wenn das LED "D" leuchtet.

- Warnung Tank leer:

Das LED "D" blinkt und der Spender schaltet sich automatisch aus, wobei das Blinken des LED "D" anhält, bis der Tank wieder aufgefüllt ist.

Füllen Sie den Tank und schließen Sie den Spender wieder an.

Drücken Sie die Taste "C" einmal. Jetzt ist Ihr BAMBOU KOBRA bereit.

Auf der vorherigen Seite können Sie mehr über das Auffüllen des Tanks lesen "Tank Auffüllen".

Abb. 4

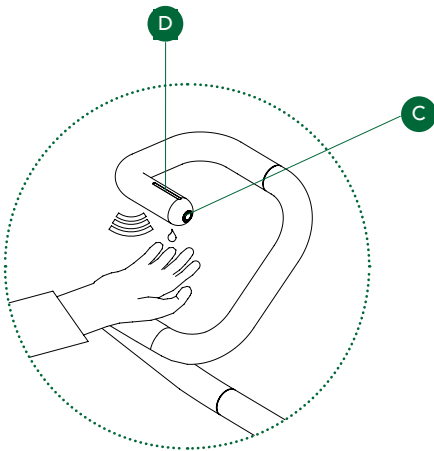

BILDPROJEKTOR

Der BAMBOU KOBRA ist bereits mit einem Standard-Image ausgestattet, das eine Hand mit einem Tropfen Geld zeigt.



Das Diapositiv des Projektors kann auf Anfrage sowohl vor als auch nach dem Kauf des Gerätes individuell angepasst werden. Nehmen Sie hierzu Kontakt mit einem autorisierten KOBRA-Händler auf und stellen Sie die Vektorgrafik des projizierten Bildes, das auf dem Boden gezeigt werden soll, zur Verfügung.



PFLEGE UND INSTANDHALTUNG

Wir empfehlen Ihnen, das Original-Handdesinfektionsgel von KOBRA zu verwenden, da dieses speziell dafür konzipiert ist und für die Pumpen eine längere Haltbarkeit bedeutet. Dies führt somit auch zu einer längeren Lebensdauer Ihres BAMBOU KOBRA. Zusätzlich sind diesem KOBRA Gel Substanzen mit einem angenehmen Zitronenduft beigemischt, die Ihren Händen ein angenehm samtiges Gefühl verleihen.

Der BAMBOU KOBRA ist aus verchromtem Stahl von höchster Qualität. Bitte verwenden Sie ein Mikrofaser Tuch, wenn Sie das Produkt zusammen mit Seifenwasser reinigen, um unerwartete Kratzer oder Flecken auf der verchromten Oberfläche zu vermeiden.

FEHLFUNKTIONEN

Wenn kein Handdesinfektionsgel herauskommt:

- BLINKENDES LED → Füllen Sie den Tank auf
- DAUERLEUCHTEN → Halten Sie die Taste "C" gedrückt bis das Gel heraussprüht
- DAUERLEUCHTEN → Überprüfen Sie mit einem Stift, dass die Lufteinlassöffnung an der Verschlusskappe nicht verstopft ist (siehe Abb. 5)
- DAUERLEUCHTEN → Es wurde ein zu dickflüssiges oder klumpiges Handdesinfektionsmittel verwendet. Falten und schließen Sie den BAMBOU KOBRA, sodass es in seiner Startposition ist. Leeren Sie den Tank (siehe Abb. 6). Füllen Sie anschließend den Tank mit flüssigem Gel (nicht zu dick und ohne Klümpchen) wie auf Seite 27 "Tank nachfüllen" beschrieben.

Abb. 5



Abb. 6



Im Falle einer anderen Fehlfunktion wenden Sie sich bitte an einen autorisierten KOBRA Händler.

KONFORMITÄTSERKLÄRUNG

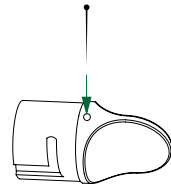
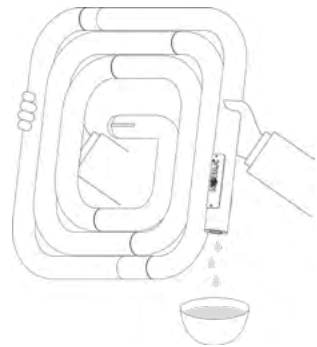
Entspricht der: - **Richtlinie LVD 2014/35/UE**
- **Richtlinie UE 2015/863**
- **Richtlinie EMC 2014/30/UE**

Der Hersteller ELCOMAN SRL
VIA GORIZIA,9 20813 BOVISIO MASCIAGO (MB) - ITALY

Erklärt hiermit, dass die unten genannten KOBRA Produkt den Standards gem.
Richtlinie LVD 2014/35/ UE entsprechen.

- Kobra series: BAMBOU KOBRA

Die angewandten Normen sind:

EN 603351:2012+AC:2014+A11:2014+A13:2017+A1:2019+A14:2019+A2:2019
EN 55014-1:2017
EN 55014-2 :2015

EN 61000-3-2 :2019
EN 61000-3-3 :2013

CISPR 14-1:2016
CISPR 14-2:2015

Bovisio Masciago, 28.09.2020

A. DE ROSA
Technisches Büro





**GRACIAS POR COMPRAR EL KOBRA BAMBOU KOBRA.
UN DISPENSADOR AUTOMÁTICO DISEÑADO PARA HIGIENIZAR
LAS MANOS ELEGANTE Y RÁPIDAMENTE Y DE FORMA SEGURA.**

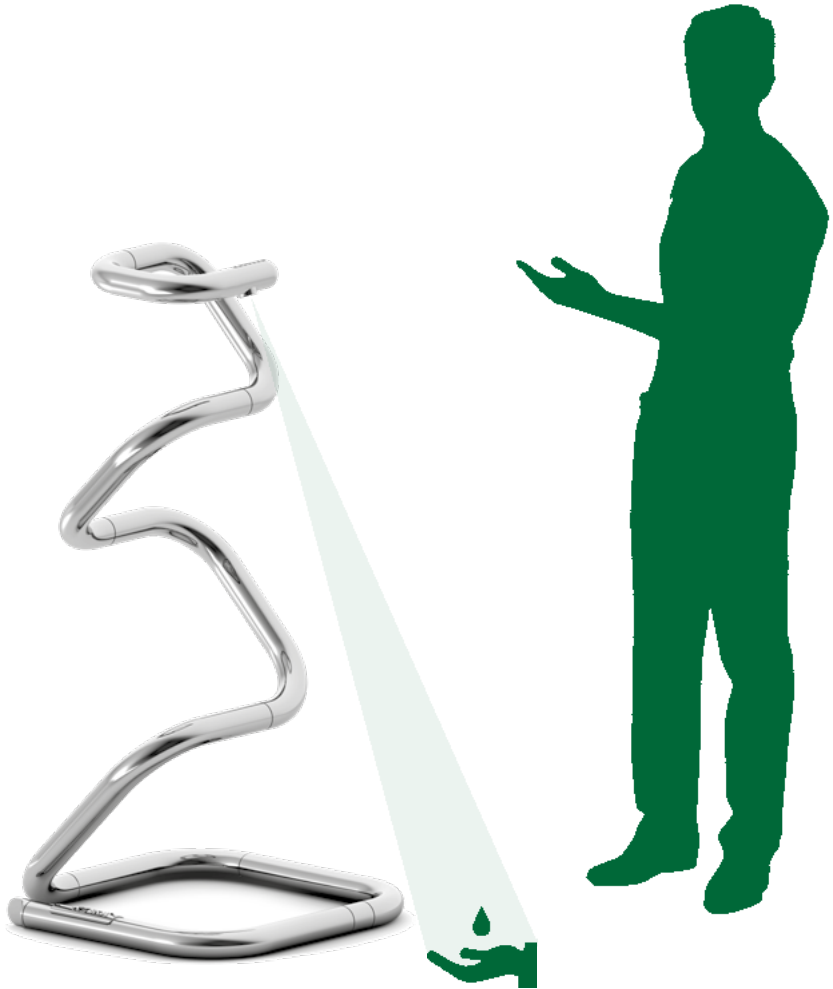

CUANDO LA SALUD ENCUENTRA EL DISEÑO

IMPORTANTE

POR FAVOR LEA CUIDADOSAMENTE EL MANUAL Y SIGA LAS INSTRUCCIONES ANTES DE ENCENDER EL BAMBOU KOBRA.

ASEGURESE DE QUE EL VOLTAGE Y FRECUENCIA COINCIDEN CON LOS INDICADOS EN LA ETIQUETA SITUADA CERCA DEL CABLE, ANTES DE ENCHUFARLO.

DESENCHUFAR EL CABLE CUANDO:

- RELLENE EL TANQUE DE GEL
- SI ES NECESARIO REALIZAR MANTENIMIENTO



REFERIRSE AL MANUAL



CUIDADO. PRECAUCIONES DE SEGURIDAD



NO PERMITA A LOS NIÑOS OPERAR EL DISPENSADOR

QUE HAY EN LA CAJA

- El dispensador de manos BAMBOU KOBRA
- Botella de 500 ml de gel desinfectante para manos hecho específicamente para extender la vida del gel BAMBOU KOBRA



BAMBOU KOBRA: una solución ideal para oficinas, edificios de lujo, tiendas de lujo, aeropuertos, salones, casinos, hoteles, resorts, restaurantes, bares, casas privadas, clubes privados, gimnasios, museos, teatros y cualquier otro tipo de ubicación que busque para ofrecer a sus clientes una experiencia exclusiva.



DESPLIEGUELO Y MONTELO COMO QUIERA



INSTALACION

Después de desenvolver el dispositivo, colóquelo sobre una superficie plana asegurándose de estar cerca de una toma de corriente.

Se sugiere seguir los pasos a continuación (ver Figura 1) para dar forma al dispensador y darle la altura requerida para sus necesidades. Una vez que haya alcanzado la forma deseada, llene el tanque como se explica en la página siguiente "Relleno del tanque". Finalmente, conéctelo.

Figura 1

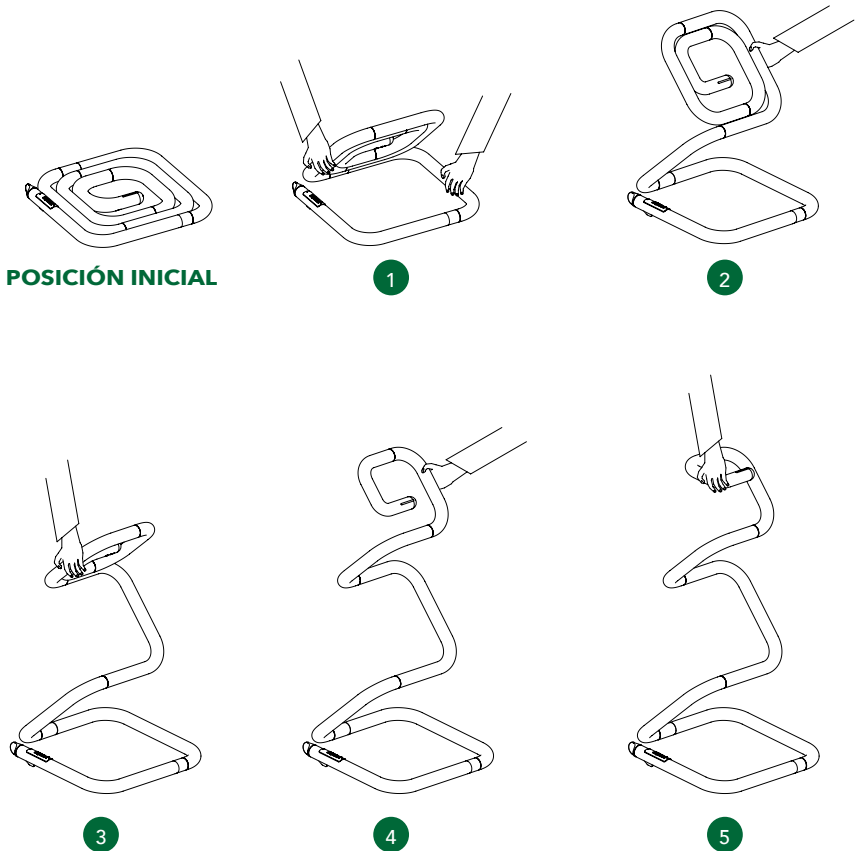

RECARGA SIN ESFUERZO



RELLENADO DEL TANQUE

Advertencia: no use gel desinfectante para manos que sea demasiado espeso y con grumos, ya que podría detener el funcionamiento de las bombas. Se debe utilizar exclusivamente el gel desinfectante de manos KOBRA GEL o cualquier otro gel líquido (no espeso y sin grumos).

Vuelva a llenar el tanque "A" con el gel desinfectante para manos dado inmediatamente después de instalar BAMBOU KOBRA y antes de comenzar a usarlo (consulte la Figura 2).

- Levante el tanque "A".
- Gire la tapa de cierre "B" en sentido antihorario y retírela.
- Llene el tanque "A" con el gel desinfectante para manos provisto. No llene completamente el tanque, pero deje 5 cm desde el extremo del tanque para evitar que el gel se desborde al insertar la tapa de cierre.
- Inserte la tapa de cierre "B" nuevamente en el orificio del tanque y gírela en sentido horario manteniendo el orificio de entrada de aire hacia arriba
- Restablezca el tanque "A" a su posición original.



El enchufe debe estar desconectado al rellenar el tanque.

Vuelva a enchufar el cable de alimentación una vez que se complete la recarga. Luego, presione el botón "C" una vez. Ahora, BAMBOU KOBRA está listo para suministrar.

Capacidad del depósito: 700 ml.

Figura 2

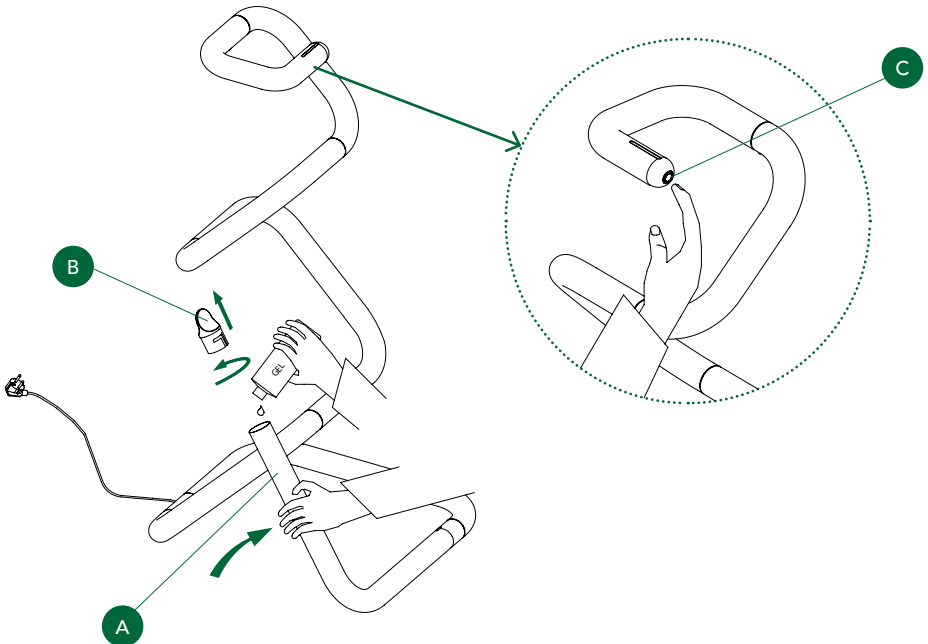

COMO UTILIZARLO

- Dispensador de encendido / apagado:
Presione el botón "C" una vez (ver Figura 3).
- Encendido / apagado del proyector:
Presione dos veces (de atrás hacia atrás) el botón "C". El proyector se encenderá automáticamente al encender el dispensador. Si desea apagar el proyector, presione dos veces el botón "C".

SOLO PRIMERA INSTALACION:

- Mantenga presionado el botón "C" durante aproximadamente 20/30 segundos y al mismo tiempo coloque una mano donde se suministra el gel (consulte la Figura 4).
- Suelte el botón "C" tan pronto como se suministre el gel desinfectante para manos

Este procedimiento es necesario cuando se instala el dispensador para llenar el circuito por primera vez, acelerando el suministro de gel o en caso de que el gel no se suministre debido a un circuito vacío.

Figura 3

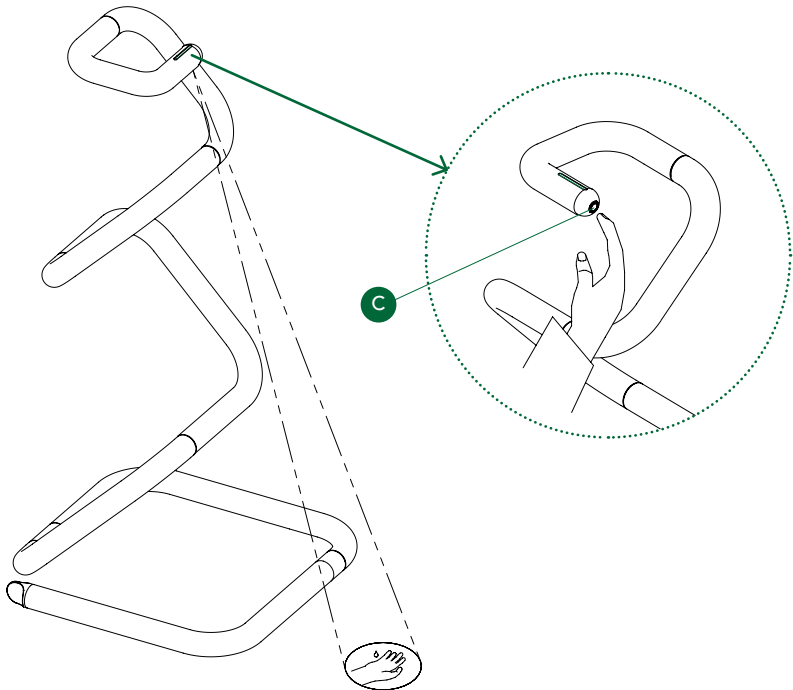

COMO UTILIZARLO

- Suministro de gel desinfectante para manos:
Coloque su mano como se muestra en la Figura 4. El dispensador apagará el LED "D" cuando suministre gel y volverá a encender el LED "D" tan pronto como retire la mano. BAMBOU KOBRA está listo para suministrar gel cuando el LED "D" está encendido.
- Advertencia de tanque vacío:
El LED "D" parpadeará y el dispensador se apagará automáticamente, dejando el LED "D" parpadeando como recordatorio para rellenar el tanque.
- Vuelva a llenar el tanque y enchufe el dispensador:
Presione el botón "C" una vez. BAMBOU KOBRA ahora está listo para suministrar gel. Consulte la página anterior "Relleno del tanque" para obtener más información sobre cómo llenar el tanque.

Figura 4

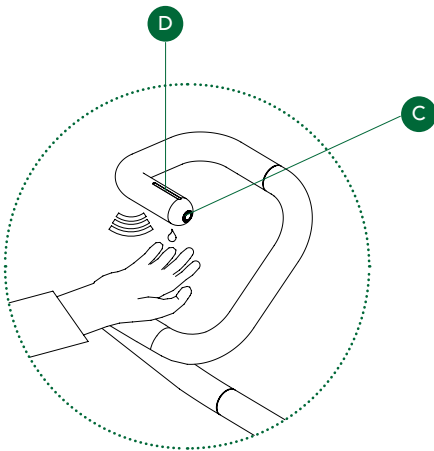

PROYECTOR DE IMÁGENES

El proyector de imágenes BAMBOU KOBRA ya está equipado con una imagen proyectada estándar que muestra una mano junto con una gota de gel.



El diapositivo del proyector se puede personalizar a pedido antes y después de la compra del dispositivo contactando a un distribuidor autorizado de KOBRA y proporcionando el gráfico vectorial de la imagen proyectada que se mostrará en el piso.



CUIDADO Y MANTENIMIENTO

Se recomienda utilizar el auténtico gel desinfectante para manos KOBRA GEL, ya que está específicamente pensado y fabricado para preservar la vida útil de las bombas que proporcionan el gel y, por lo tanto, para prolongar la vida útil del producto. Además, KOBRA GEL está hecho con una mezcla de sustancias que dejan la piel suave y con un agradable aroma a limón.

BAMBOU KOBRA está hecho con la más alta calidad de acero cromado.

Utilice un paño de microfibra al limpiar el producto junto con agua jabonosa para evitar arañazos o marcas inesperadas en la superficie cromada.

MAL FUNCIONAMIENTO

En caso de que no se suministre gel desinfectante para manos:

- LED INTERMITENTE → rellenar el tanque
- LED ESTABLE → mantenga presionado el botón C "hasta que se suministre el gel"
- LED ESTABLE → con un alfiler, verifique que el orificio de entrada de aire en la tapa de cierre no esté obstruido (consulte la figura 5)
- LED ESTABLE → se utilizó un gel desinfectante de manos demasiado espeso y con grumos. Doble y cierre el BAMBOU

KOBRA,

devuélvalo a su posición inicial y vacíe el depósito (consulte la Figura 6). Luego, vuelva a llenar el tanque con gel líquido (no espeso y sin grumos) como se explica en la página 27 "Rellenado del Tanque".

Figura 5



Figura 6



**En caso de mal funcionamiento del producto,
consulte a un distribuidor autorizado de KOBRA.**

DECLARACIÓN DE CONFORMIDAD

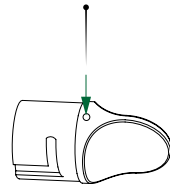
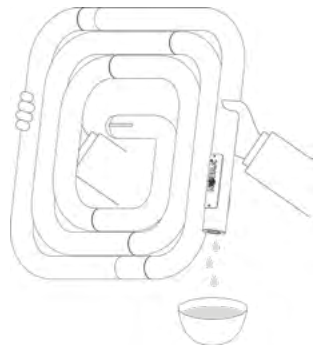
Cumple con: - **directiva LVD 2014/35/UE**
- **directiva UE 2015/863**
- **directiva EMC 2014/30/UE**

El Fabricante, ELCOMAN SRL
VIA GORIZIA,9 20813 BOVISIO MASCIAGO (MB) - ITALY

Declara aquí que los productos KOBRA descritas más abajo cumplen con las normas establecias en la directiva LVD 2014/35/UE

- Kobra series: BAMBOU KOBRA

Las normas aplicadas son:

EN 603351:2012+AC:2014+A11:2014+A13:2017+A1:2019+A14:2019+A2:2019
EN 55014-1:2017
EN 55014-2 :2015

EN 61000-3-2 :2019
EN 61000-3-3 :2013

CISPR 14-1:2016
CISPR 14-2:2015

Bovisio Masciago, 28.09.2020

A. DE ROSA
Oficina Técnica





**KOBRA VOUS REMERCIE D'AVOIR ACHETÉ LE
DISTRIBUTEUR DE GEL HYDROALCOOLIQUE
BAMBOU KOBRA, QUI DÉSINFECTE LES MAINS TOUT
EN ALLIANT ÉLÉGANCE, RAPIDITÉ ET SÉCURITÉ.**

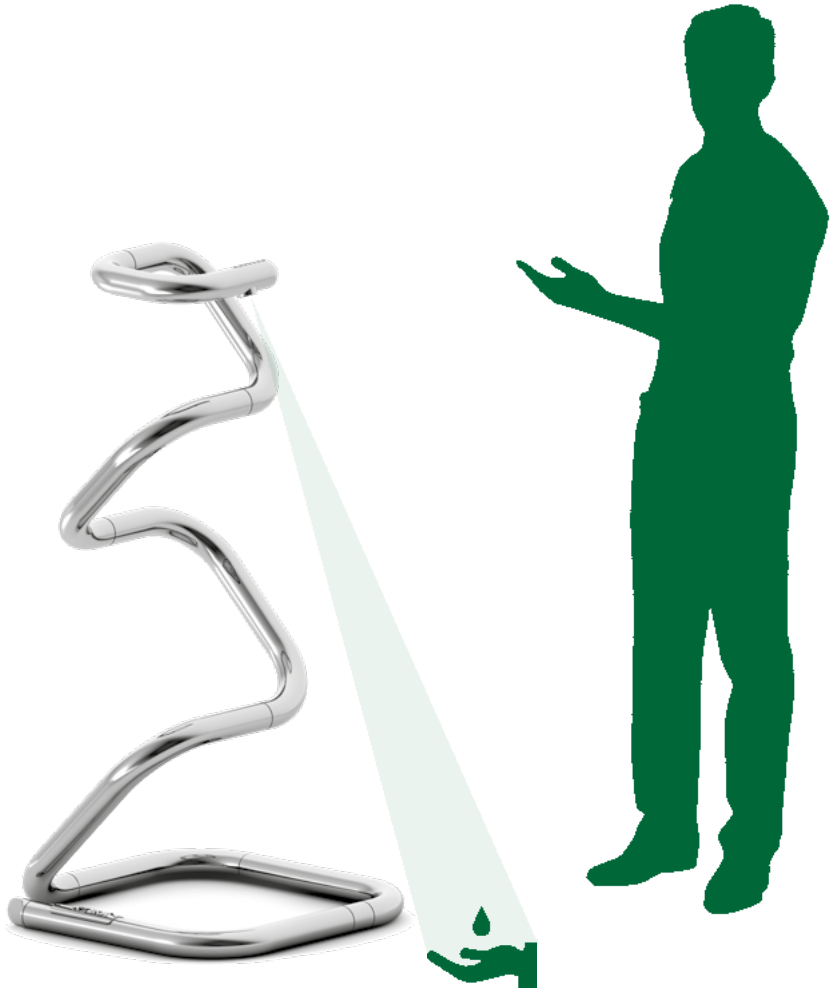

LE DESIGN AU SERVICE DE L'HYGIÈNE

AVERTISSEMENTS - IMPORTANT

AVANT DE CONNECTER LE DISTRIBUTEUR AU RÉSEAU ÉLECTRIQUE, LISEZ ATTENTIVEMENT LA NOTICE SUR L'UTILISATION ET LES AVERTISSEMENTS SUIVANTS.

AVANT DE BRANCHER LE DISTRIBUTEUR, VÉRIFIEZ QUE LA TENSION ET LA FRÉQUENCE DU RÉSEAU ÉLECTRIQUE CORRESPONDENT AUX INDICATIONS FIGURANT SUR L'ÉTIQUETTE SITUÉE À CÔTÉ DU CÂBLE D'ALIMENTATION.

TOUJOURS DÉBRANCHER LE CÂBLE D'ALIMENTATION DANS LES CAS SUIVANTS :

- AVANT DE REMPLIR LE RÉSERVOIR DE DÉSINFECTANT
- AVANT TOUTE OPÉRATION DE MANUTENTION ET RÉPARATION



CONSULTEZ LE MANUEL
D'UTILISATION



ATTENTION !
RECOMMANDATIONS DE
SÉCURITÉ



TENIR L'APPAREIL HORS DE
LA PORTÉE DES ENFANTS.

QUE CONTIENT LA BOITE D'EMBALLAGE

- Le distributeur de gel hydroalcoolique BAMBOU KOBRA
- Flacon de gel pour les mains de 500 ml spécialement conçu pour allonger la durée de vie du produit



BAMBOU KOBRA: Une solution parfaite pour les bureaux, immeubles de standing, boutiques de luxe, aéroports et salons, casinos, complexes hôteliers, restaurants et bars, résidences privées et clubs, clubs de sport, musées, cinémas, ainsi que tout autre type de lieux désireux d'offrir à leurs Clients une expérience unique.



DÉROULEZ-LE ET DONNEZ-LUI LA FORME QUE VOUS SOUHAITEZ

100 CM
▼

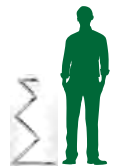

INSTALLATION

Après avoir retiré le distributeur de son emballage, déposez-le sur une surface plane en vous assurant d'être à proximité d'une prise électrique facilement accessible et proche du distributeur. Reportez-vous aux illustrations ci-dessous (Figure 1) pour lui donner la forme et la hauteur désirées. Une fois mis en forme, remplissez le réservoir en respectant la procédure page suivante "Remplissage du réservoir" et branchez l'appareil à la prise électrique.

Figure 1

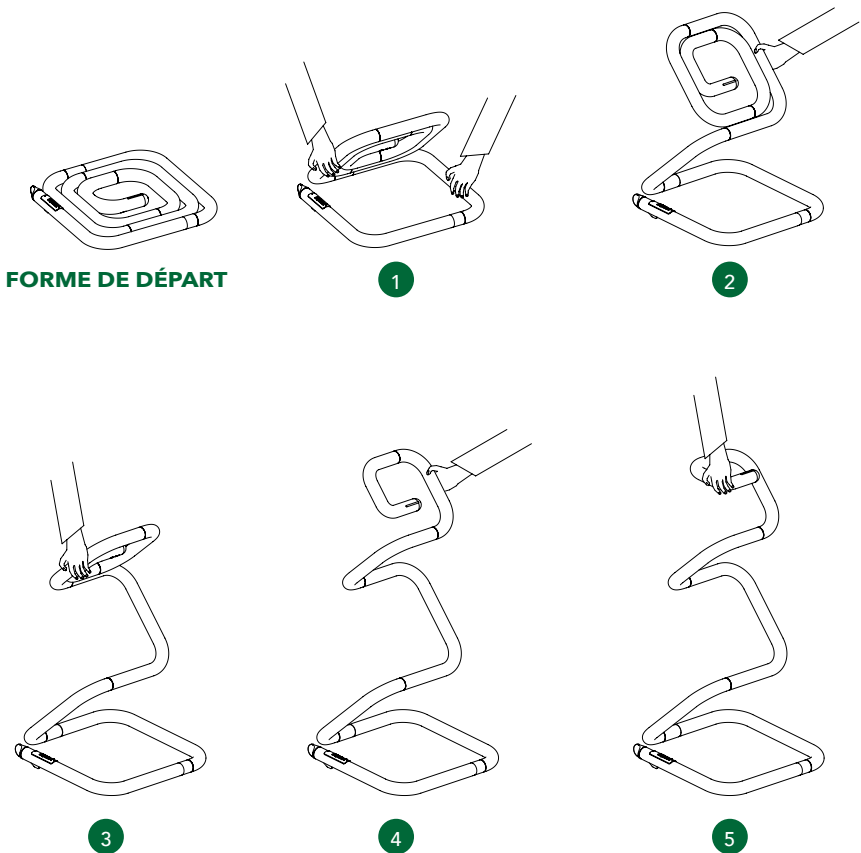

RECHARGE FACILITÉE



REPLISSAGE DU RESERVOIR

Attention ! N'utilisez pas de gel hydroalcoolique trop épais qui pourrait bloquer les pompes. N'utilisez que le gel hydroalcoolique KOBRA ou bien un gel liquide.

Après avoir procédé à l'installation du distributeur BAMBOU KOBRA, et avant sa première utilisation, remplissez le réservoir "A" avec le désinfectant livré avec le distributeur (voir Figure 2).

- Maintenez le réservoir "A" en position relevée.
- Faites pivoter le bouchon de fermeture "B" dans le sens contraire des aiguilles d'une montre et déposez-le.
- Remplissez le réservoir "A" avec le désinfectant livré avec le distributeur. Ne remplissez pas le réservoir jusqu'au bord mais laissez plutôt 5 cm de marge pour éviter que le gel ne déborde lors de la remise en place du bouchon.
- Remettez en place le bouchon de fermeture "B" et faites le pivoter dans le sens des aiguilles d'une montre, en maintenant l'orifice de remplissage en position haute.
- Remette le réservoir "A" en position initiale.



L'opération de recharge du réservoir doit être effectuée avec le câble d'alimentation électrique débranché. Une fois le réservoir rechargé, branchez le câble d'alimentation et appuyez une fois sur l'interrupteur "C". Votre distributeur de gel hydroalcoolique est à présent prêt à l'emploi.

Capacité du réservoir: 700 ml.

Figure 2

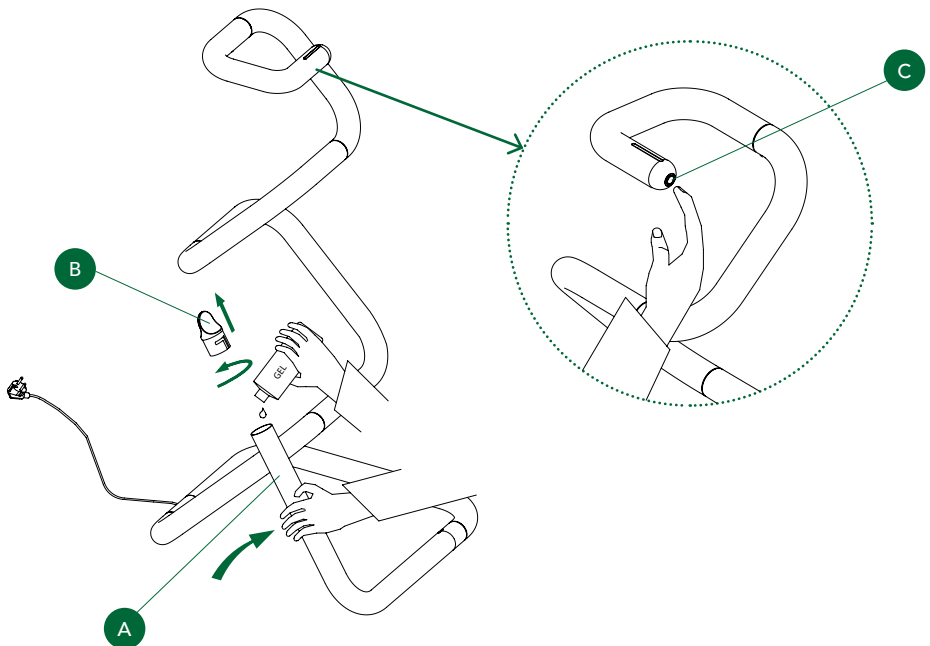

UTILISATION

- Allumage/Extinction du distributeur:
Appuyez une fois sur l'interrupteur "C" (Voir Figure 3).
- Allumage/Extinction du projecteur:
Appuyez consécutivement deux fois sur l'interrupteur "C".
Le projecteur s'allume automatiquement lorsque le distributeur est allumé. Si vous souhaitez éteindre le projecteur, appuyez consécutivement deux fois sur l'interrupteur "C"

UNIQUEMENT POUR LA PREMIERE UTILISATION:

- Maintenez appuyé l'interrupteur "C" pendant environ 20/30 secondes tout en mettant une main contre l'orifice de sortie du gel (voir Figure 4)
- Relâchez l'interrupteur "C" dès que le gel sort.

Cette opération est nécessaire quand le circuit se remplit pour la première fois afin d'accélérer la sortie du gel ou bien dans le cas où le gel ne sortirait pas pour cause de réservoir vide.

Figure 3

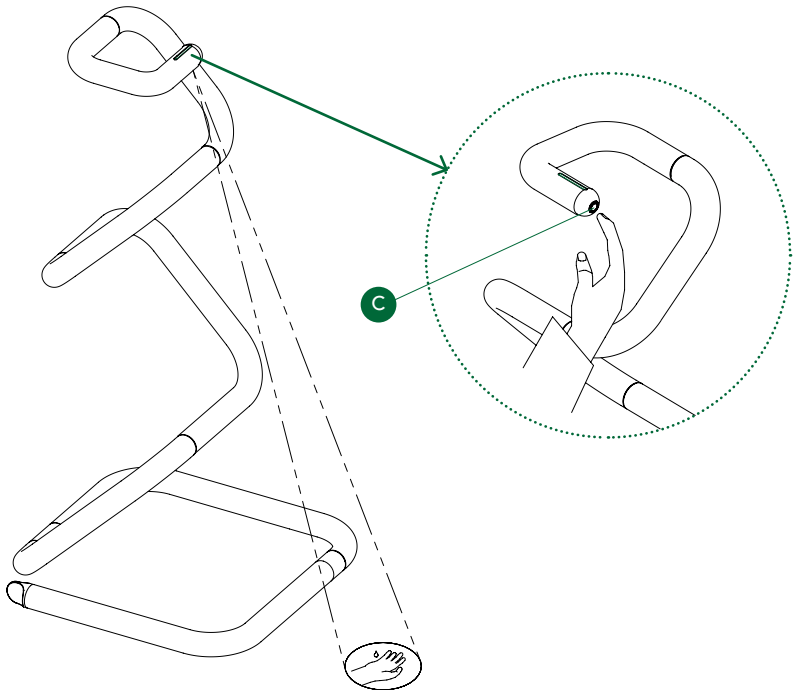

UTILISATION

- Distribution du gel:

Positionnez votre main comme illustré en Figure "4". Pendant la distribution du gel la barre LED "D" s'éteint pour s'allumer à nouveau une fois que la main est retirée.

Lorsque la barre LED est allumée et fixe, le distributeur est prêt à distribuer une nouvelle dose de gel.

- Avertissement réservoir vide:

La barre LED "D" clignote et toutes les fonctions du distributeur sont désactivées. La barre LED "D" continue de clignoter tant que le réservoir n'est pas rechargé.

Une fois le réservoir rechargé, brancher le câble électrique et appuyer une fois sur l'interrupteur "C". A ce moment-là, le distributeur est prêt à l'emploi.

Pour le remplissage du réservoir, veuillez-vous reporter à la page précédente "Remplissage du réservoir".

Figure 4

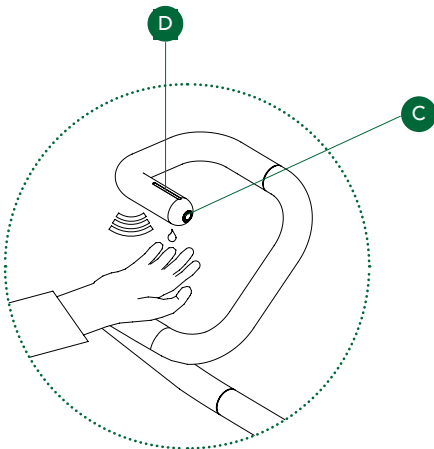

PROJECTEUR D'IMAGES

Le projecteur d'images du BAMBOU KOBRA est livré avec une image projetée standard illustrant le symbole d'une main recevant une goutte de gel.



La diapositive de l'image projetée peut être modifiée sur demande aussi bien avant qu'après l'achat du distributeur. Il suffit de vous rapprocher de votre revendeur KOBRA agréé et de lui fournir un fichier vectoriel de l'image personnalisée à projeter.



ENTRETIEN ET REPARATIONS

Il est vivement recommandé d'utiliser le gel hydroalcoolique original KOBRA GEL, spécifiquement conçu pour préserver le bon état des pièces mécaniques des pompes de distribution et allonger la durée de vie du distributeur.

Le gel KOBRA GEL a été conçu à partir d'ingrédients qui hydratent la peau, avec un léger parfum de citron pour des mains douces et parfumées.

Le distributeur BAMBOU KOBRA est fabriqué à partir d'acier chromé haute qualité. Le nettoyage doit être uniquement fait à l'aide d'un chiffon microfibras et d'eau savonneuse afin d'éviter les traces ou griffures sur la partie chromée.

DYSFONCTIONNEMENTS

Dans le cas où le gel ne venait pas à être distribué correctement:

- LED CLIGNOTANTE → recharger le réservoir
- LED FIXE → maintenir l'interrupteur "C" appuyé jusqu'à ce que le gel sorte
- LED FIXE → avec une aiguille, contrôlez que l'orifice d'entrée d'air du bouchon ne soit pas obstrué (voir Figure 5).
- LED FIXE → LED fixe : vous avez utilisé un gel hydroalcoolique trop épais. Refermez le BAMBOU KOBRA en le repliant dans sa position initiale de départ et videz le réservoir (Figure 6). Remplissez le réservoir avec un gel hydroalcoolique liquide comme indiqué dans la procédure "Remplissage du réservoir" en page 47 du manuel.

Figure 5

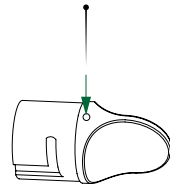

Figure 6



En présence d'un dysfonctionnement différent de celui expliqué précédemment, rapprochez-vous de votre revendeur KOBRA agréé.

DÉCLARATION DE CONFORMITÉ

En conformité avec: - directive LVD 2014/35/UE
- directive UE 2015/863
- directive EMC 2014/30/UE

Le fabricant: ELCOMAN SRL
VIA GORIZIA,9 20813 BOVISIO MASCIAGO (MB) - ITALY

Déclare par la présente que le produit:

- Kobra series: BAMBOU KOBRA

est conforme aux normes indiquées ci-dessous en rapport avec la directive LVD 2014/35/UE

Normes appliquées:

EN 603351:2012+AC:2014+A11:2014+A13:2017+A1:2019+A14:2019+A2:2019
EN 55014-1:2017
EN 55014-2 :2015

EN 61000-3-2 :2019
EN 61000-3-3 :2013

CISPR 14-1:2016
CISPR 14-2:2015

Bovisio Masciago, 28.09.2020

A. DE ROSA
Bureau Technique

A. De Rosa





BAMBOU

 **BRA**[®]

ELCOMAN

Via Gorizia, 9
20813 Bovisio Masciago (MB) Italy
T +39 0362 593584
F +39 0362 591611
kobra@elcoman.it
www.elcoman.it



UNI EN ISO 9001:2015



Cert.No.9105.EL16

ISO 9000 REGISTERED QUALITY COMPANY