

Owner's Manual

Copper Bus Grounding Bar

Models: SRGROUND, SRGROUND25

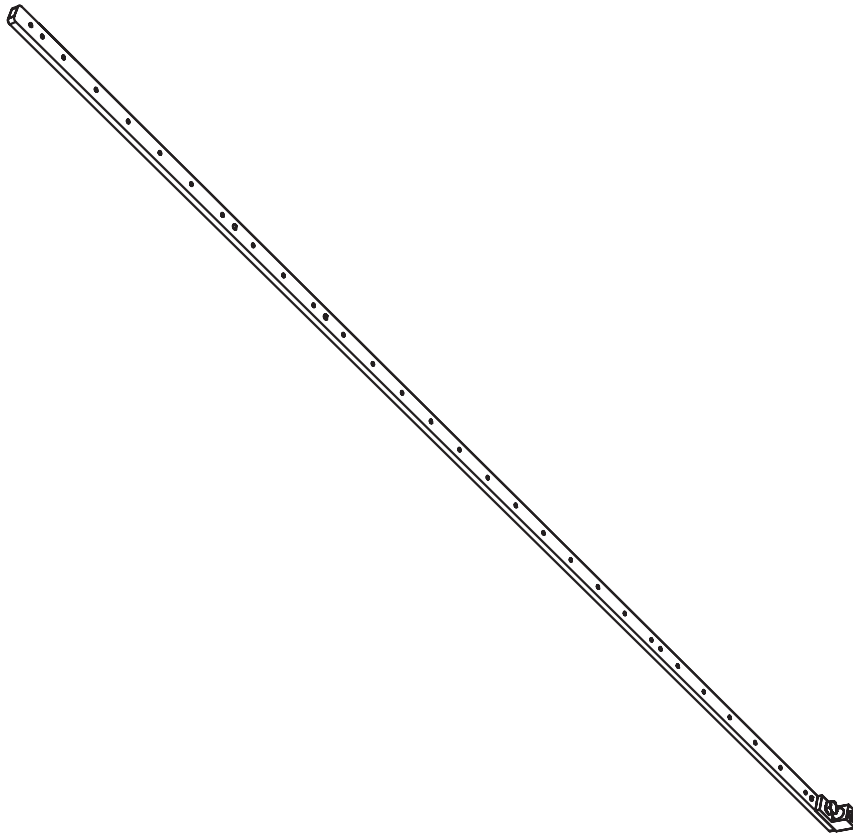

Español 6 • Français 11

WARRANTY REGISTRATION

Register your product today and be automatically entered to win an ISOBAR® surge protector in our monthly drawing!

triplite.com/warranty



1111 W. 35th Street, Chicago, IL 60609 USA • triplite.com/support

Copyright © 2020 Tripp Lite. All rights reserved.

Introduction

The SRGROUND and SRGROUND25 grounding bar are comprised of a thin strip of copper that attaches to standard EIA-310-D rack enclosures or open frame racks to provide convenient ground contact for standard rack-mount equipment. The SRGROUND fits into 42U or 48U racks or enclosures. The SRGROUND25 fits into standard 24U or 25U racks or enclosures.

Parts List

SRGROUND

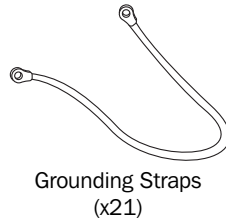
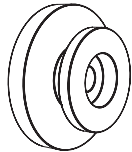
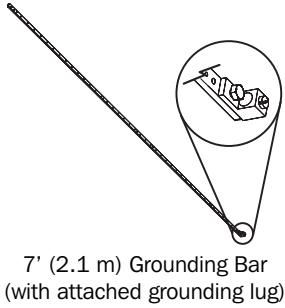

SRGROUND25

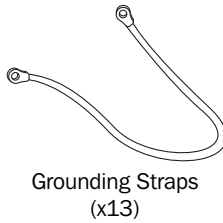
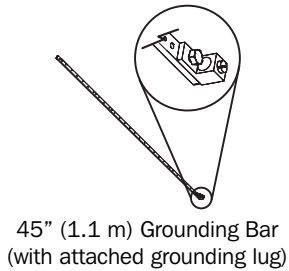

Important Safety Instructions

SAVE THESE INSTRUCTIONS

This manual contains instructions and warnings that must be followed during the installation and operation of this product. Failure to comply may invalidate the warranty.

- The instructions in this manual are for common rack and rack enclosure types and may not be appropriate for all mounting applications. You must determine the fitness of hardware and procedures before mounting.
- Use of this equipment in life support applications where failure of this equipment can reasonably be expected to cause the failure of the life support equipment or to significantly affect its safety or effectiveness is not recommended.

Installation

Rack Enclosures

1 For a **42U enclosure**, such as Tripp Lite's SR42UB, attach the SRGROUND to the 3 indexed horizontal beams at the top, middle and bottom of the enclosure. The included M4 Self-Tapping Screws will go through the three clearance holes (non-threaded) on the bar, and then into the beams of the rack enclosure.

For a 48U enclosure, such as Tripp Lite's SR48UB, attach the SRGROUND to the top and middle horizontal beams only, as the bar will not reach all the way down to the bottom beam.

For a 25U enclosure, such as Tripp Lite's SR25UB, attach the SRGROUND25 to the 2 indexed horizontal beams at the top and bottom of the enclosure, using the top and second from the bottom holes. The included M4 Self-Tapping Screws will go through the two clearance holes (non-threaded) on the bar, then into the beams of the rack enclosure.

For a 24U enclosure, such as Tripp Lite's SR24UB, attach the SRGROUND25 to cage nuts installed in the top and bottom horizontal rails of the enclosure using the top and bottom holes of the SRGROUND25.

Note: The instructions above are specific for mounting in Tripp Lite SR42UB, SR48UB, SR24UB or SR25UB SmartRack™ Enclosures. Mounting in other enclosure brands is possible, but will vary depending upon the application. Several holes are provided along the grounding bar that will allow for a workable installation into any brand's rack configuration.

Note: Placement will vary and depend on your particular rack configuration. It is recommended to measure the distance between the bar and your equipment to accommodate the length of the Grounding Straps. Once the length you need has been determined, attach the bar in the appropriate holes in the horizontal beams.

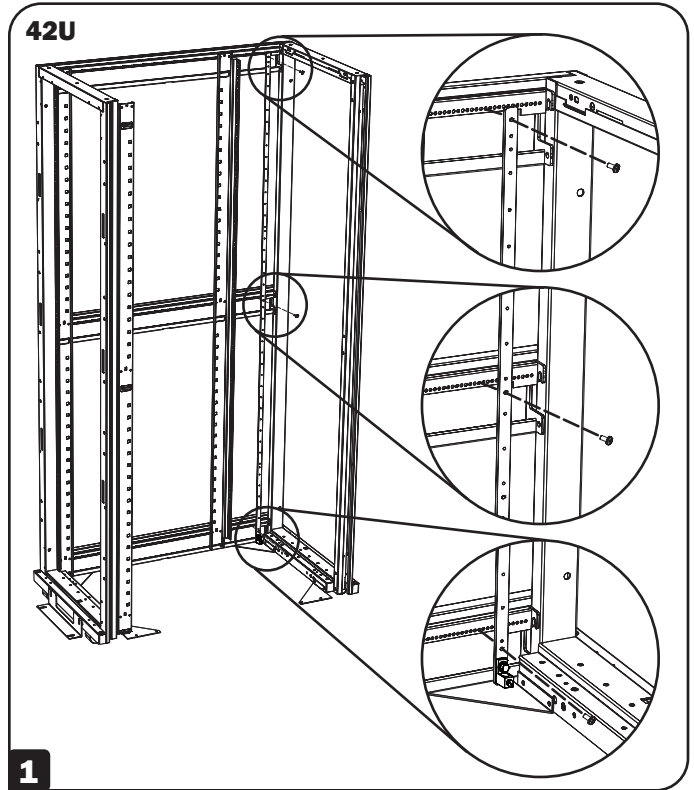

2 Attach one end of the Grounding Strap to the bar using the included M4 screws and washers.

3 Attach the other end of the Grounding Strap to the grounding provision on the intended equipment.

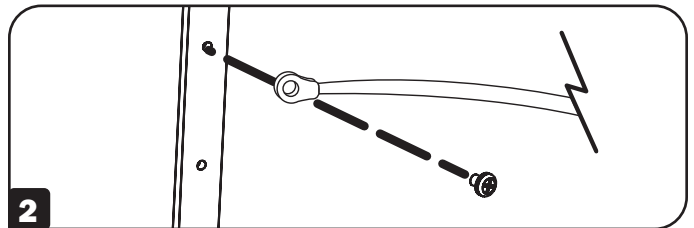

4 Finally, attach your facility's system ground to the grounding lug at the bottom of the bar. The lug can accommodate 2/0-14AWG wires.

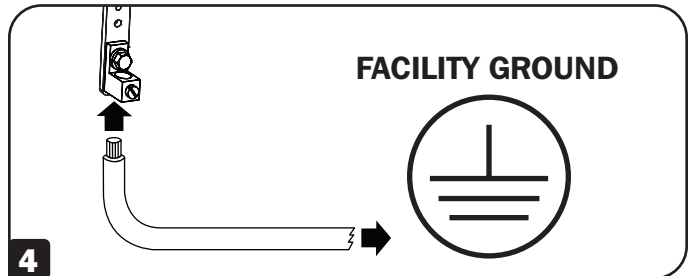

Installation

2-Post and 4-Post Open Frame Racks

1a SRGROUND – Attach the 3 Mounting Buttons to the bar in the following holes:

- Button 1: **Three** holes from the **TOP** of the bar
- Button 2: **Eleven** holes from the **TOP** of the bar
- Button 3: **Five** holes from the **BOTTOM** of the bar

1b SRGROUND25 – Attach the 2 Mounting Buttons to the bar in the following holes:

- Button 1: **Four** holes from the **TOP** of the bar
- Button 2: **Four** holes from the **BOTTOM** of the bar

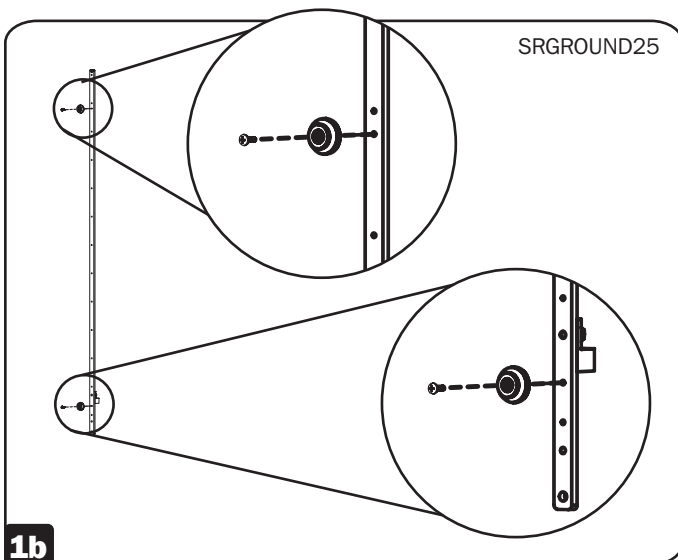
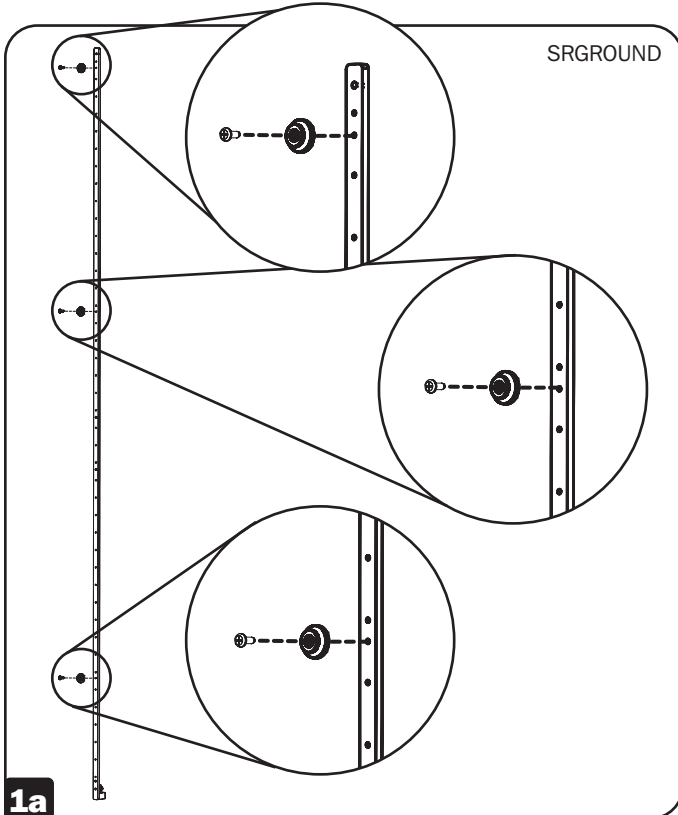

2 Attach the bar to the outside frame of the rack by simply inserting the Mounting Buttons into the mounting button holes and snapping them down into place.

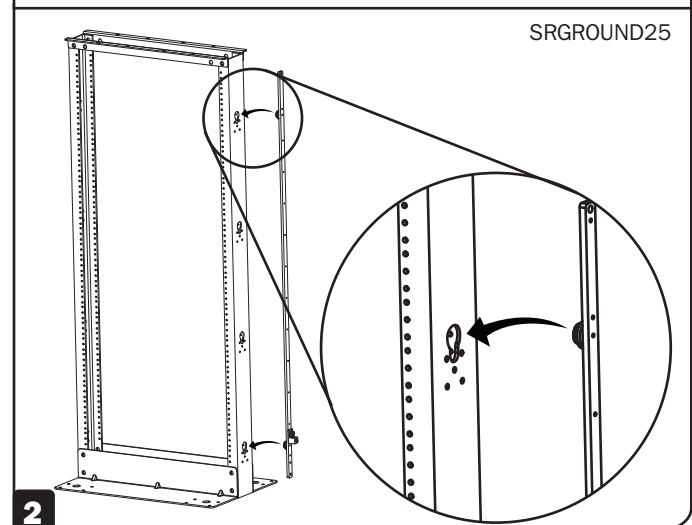
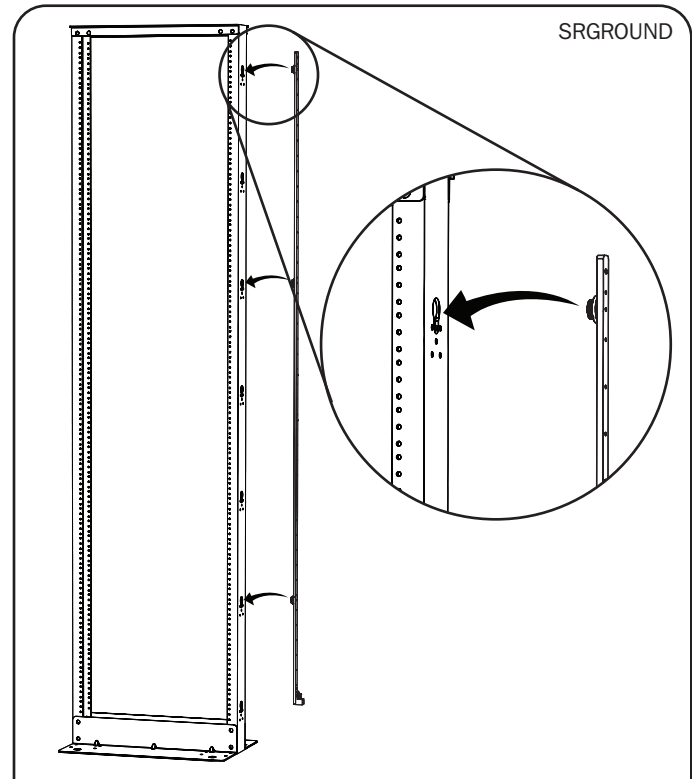

Installation

- 3 Attach one end of the Grounding Strap to the bar using the included M4 screws and washers. Next, attach the other end of the Grounding Strap to the grounding provision on the intended equipment.

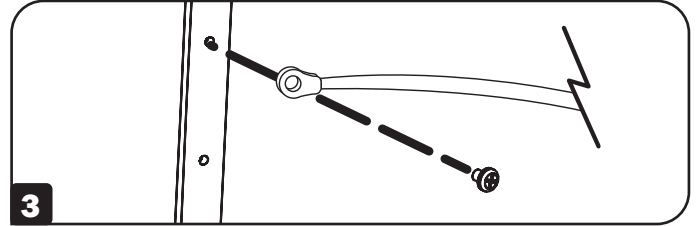

- 4 Finally, attach your facility's system ground to the grounding lug at the bottom of the bar. The lug can accommodate 2/0-14AWG wires.

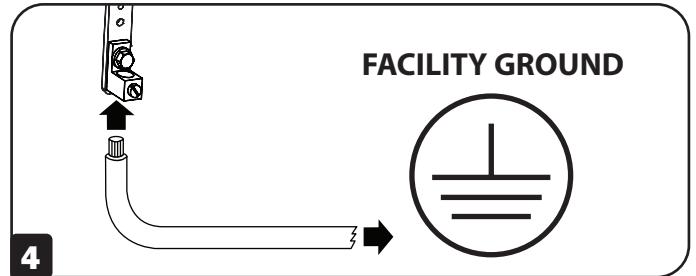

Note: The instructions above are specific for mounting in Tripp Lite Open Frame Racks. Mounting in other rack brands is possible, but will vary depending upon the application. Several holes are provided along the grounding bar that will allow for a workable installation into any brand's rack configuration.

WARRANTY REGISTRATION

Visit triplite.com/warranty today to register the warranty for your new Tripp Lite product. You'll be automatically entered into a drawing for a chance to win a FREE Tripp Lite product!*

* No purchase necessary. Void where prohibited. Some restrictions apply. See website for details.

Tripp Lite follows a policy of continuous improvement. Product specifications are subject to change without notice.



Manual del Propietario

Barra de Bus de Cobre para Conexión a Tierra

Modelos: SRGROUND, SRGROUND25

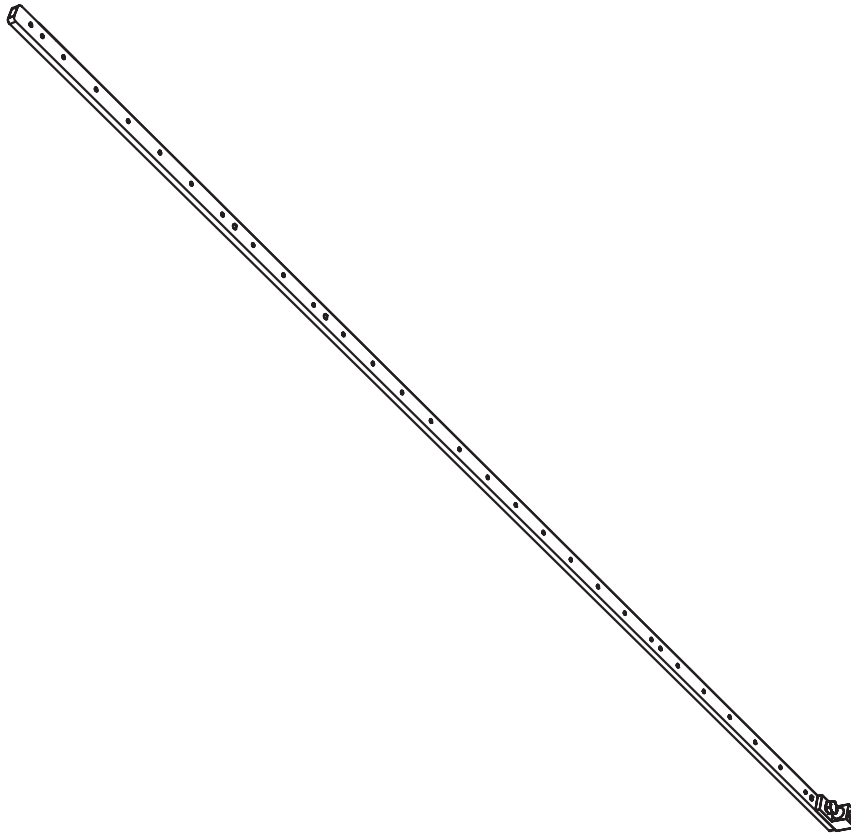

English 1 • Français 11



1111 W. 35th Street, Chicago, IL 60609 EE UU • tripplite.com/support

Copyright © 2020 Tripp Lite. Todos los derechos reservados.

Introducción

La Barra de Conexión a Tierra SRGROUND y SRGROUND25 está compuesta por una barra delgada de cobre que se acopla a gabinetes o Racks de marco abierto estándar EIA-310-D para proporcionar un conveniente contacto a tierra para equipo estándar para instalación en rack. El SRGROUND se adapta a racks o gabinetes de 42U o 48U. El SRGROUND25 se adapta a racks o gabinetes estándar de 24U o 25U.

Lista de Partes

SRGROUND

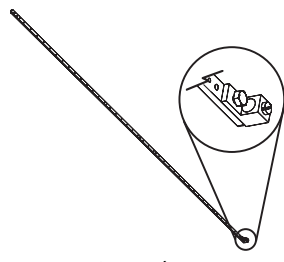

Barra de Conexión a Tierra de 2.1 m [7 pies] (con poste de conexión a tierra acoplado)

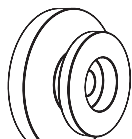

Botones de Instalación (x3)

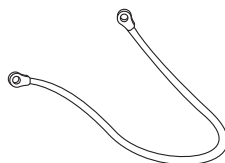

Cintas de Conexión a Tierra (x21)

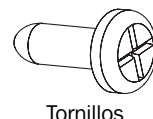

Tornillos Autorroscantes M4 (x3)



Tornillos M4 (x21)



Arandelas (x21)

SRGROUND25

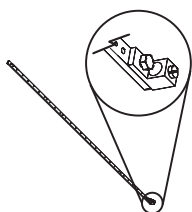

Barra de Conexión a Tierra de 1.1 m [45"] (con poste de conexión a tierra acoplado)

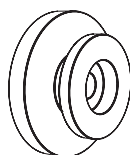

Botones de Instalación (x2)

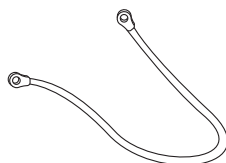

Cintas de Conexión a Tierra (x13)

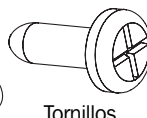

Tornillos Autorroscantes M4 (x2)



Tornillos M4 (x13)



Arandelas (x13)

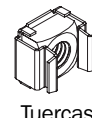

Tuercas de Fijación (x2)



Tornillos M6x12 (x2)

Instrucciones de Seguridad Importantes

CONSERVE ESTAS INSTRUCCIONES

Este manual contiene instrucciones y advertencias que deben observarse durante la instalación y operación de este producto. El incumplimiento puede invalidar la garantía.

- Las instrucciones en este manual son para tipos comunes de racks y gabinetes y es posible que no sean adecuadas para todas las aplicaciones de instalación. Debe determinar la idoneidad de los accesorios y los procedimientos antes de instalar.
- No se recomienda el uso de este equipo en aplicaciones de soporte de vida en donde razonablemente se pueda esperar que la falla de este equipo provoque la falla del equipo de soporte de vida o afecte significativamente su seguridad o efectividad.

Instalación

Gabinetes

1 Para un gabinete de 42U, como el SR42UB de Tripp Lite, fije el SRGROUND a las 3 vigas horizontales indexadas en la parte superior, media e inferior del gabinete. Los tornillos autorroscantes M4 incluidos pasarán por los tres orificios de paso (no roscados) en la barra y después dentro de las vigas del gabinete.

Para un gabinete de 48U, como el SR48UB de Tripp Lite, fije el SRGROUND solamente a las vigas horizontales superior y media, ya que la barra no llegará hasta la viga inferior.

Para un gabinete de 25U, como el SR25UB de Tripp Lite, fije el SRGROUND25 a las 2 vigas horizontales indexadas en la parte superior e inferior del gabinete, usando la parte superior y la segunda desde los orificios inferiores. Los tornillos autorroscantes M4 incluidos pasarán por los dos orificios de paso (no roscados) en la barra y después dentro de las vigas del gabinete.

Para un gabinete de 24U, como el SR24UB de Tripp Lite, fije el SRGROUND25 a las tuercas de fijación instaladas en los rieles horizontales superior e inferior del gabinete usando los orificios superior e inferior del SRGROUND25.

Nota: Las instrucciones anteriores son específicas para instalación en gabinetes Smartrack™ SR42UB, SR48UB, SR24UB o SR25UB de Tripp Lite. La instalación en otras marcas de gabinetes es posible, pero variará dependiendo de la aplicación. Se proporcionan varios orificios a lo largo de la barra de conexión a tierra que permitirán una instalación operable en un configuración de rack de cualquier marca.

Nota: La colocación variará y dependerá de la configuración de su rack en particular. Se recomienda medir la distancia entre la barra y su equipo para acomodar la longitud de las cintas de conexión a tierra. Una vez determinada la longitud que necesita, fije la barra en los orificios apropiados en las vigas horizontales.

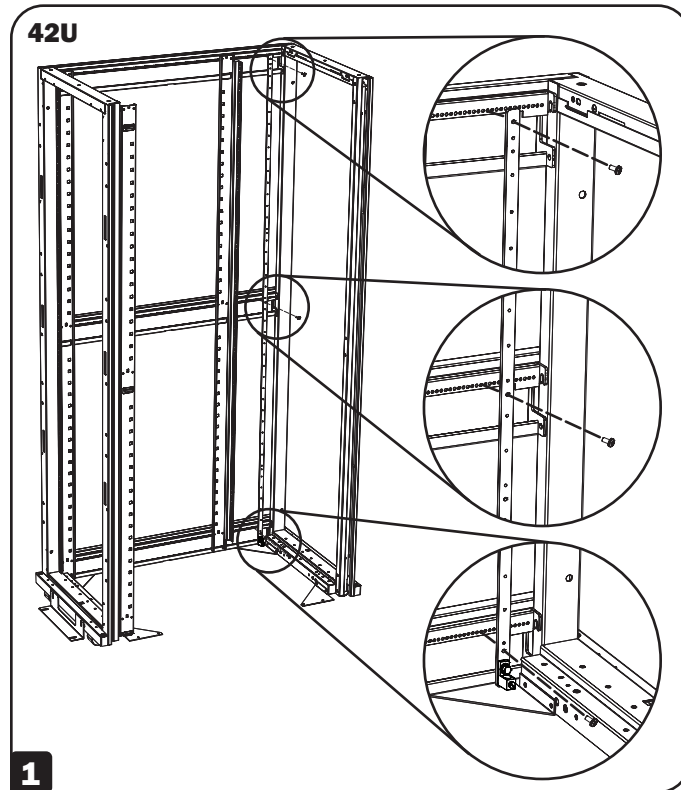

2 Coloque un extremo de la cinta de conexión a tierra en la barra usando los tornillos M4 y arandelas incluidos.

3 Fije el otro extremo de la cinta de conexión a tierra a la provisión de conexión a tierra en el equipo previsto.

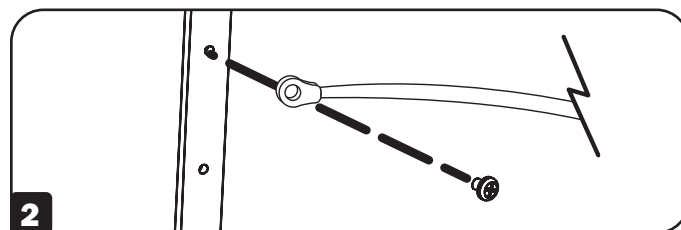

4 Por último, conecte la conexión a tierra del sistema de su instalación a la terminal de conexión a tierra en la parte inferior de la barra. La zapata puede acomodar cables 2/0-14 AWG.

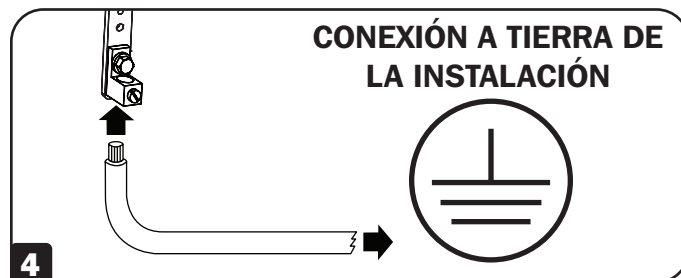

Instalación

Racks de Bastidor Abierto de 2 Postes y 4 Postes

1a SRGROUND – Fije los 3 botones de instalación a la barra en los siguientes orificios:

Botón 1: **Tres** orificios desde la **PARTE SUPERIOR** de la barra

Botón 2: **Once** orificios desde la **PARTE SUPERIOR** de la barra

Botón 3: **Cinco** orificios desde la **PARTE INFERIOR** de la barra

1b SRGROUND25 – Fije los 2 botones de instalación a la barra en los siguientes orificios:

Botón 1: **Cuatro** orificios desde la **PARTE SUPERIOR** de la barra

Botón 2: **Cuatro** orificios desde la **PARTE INFERIOR** de la barra

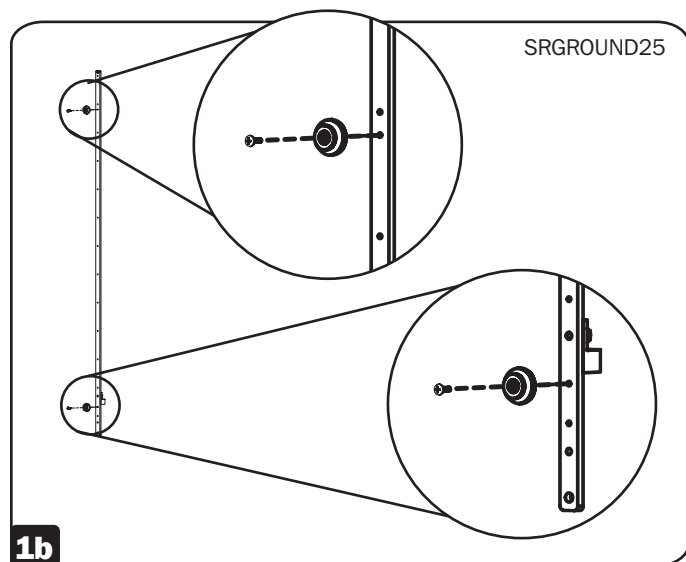
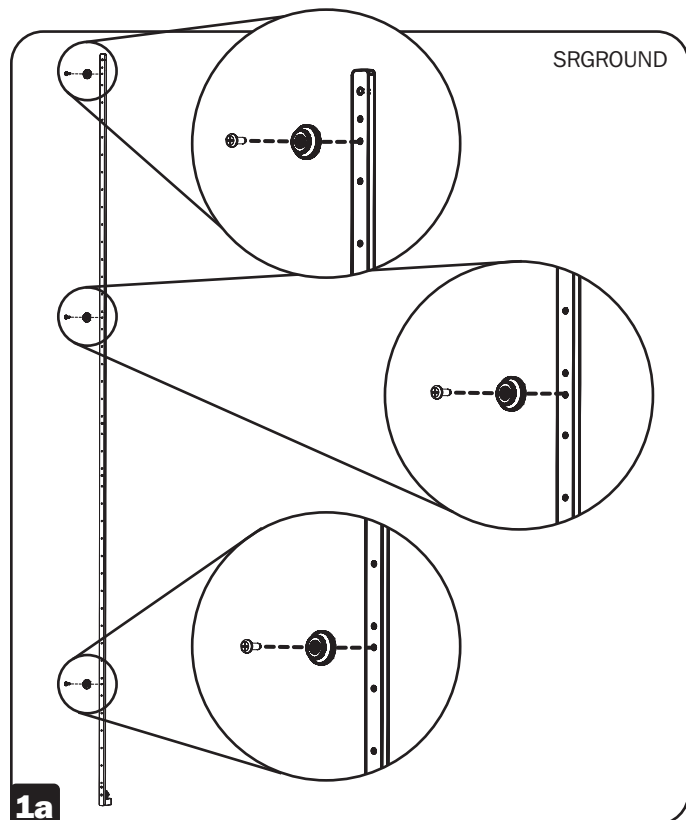

2 Fije la barra al bastidor externo del rack insertando simplemente los botones de instalación en los orificios para botón de instalación y encajándolos a presión en su sitio.

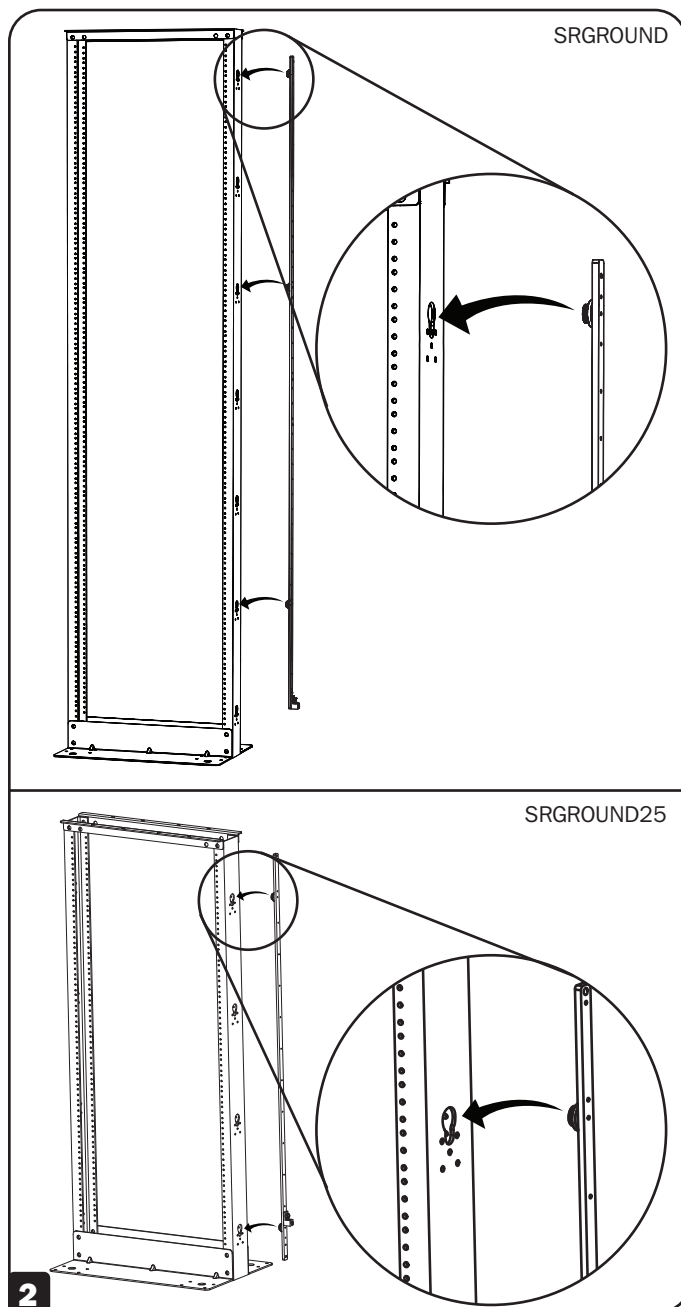

Instalación

- 3** Coloque un extremo de la cinta de conexión a tierra en la barra usando los tornillos M4 y arandelas incluidos. A continuación, fije el otro extremo de la cinta de conexión a tierra a la provisión de conexión a tierra en el equipo previsto.

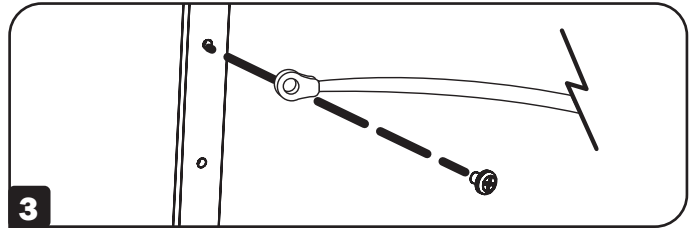

- 4** Por último, conecte la conexión a tierra del sistema de su instalación a la terminal de conexión a tierra en la parte inferior de la barra. La zapata puede acomodar cables 2/0-14 AWG.

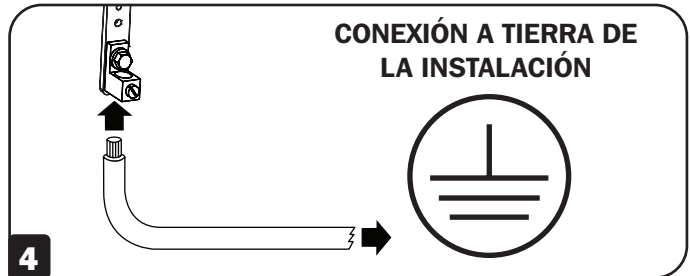

Nota: Las instrucciones anteriores son específicas para instalación en racks de bastidor abierto de Tripp Lite. La instalación en otras marcas de racks es posible, pero variará dependiendo de la aplicación. Se proporcionan varios orificios a lo largo de la barra de conexión a tierra que permitirán una instalación operable en un configuración de rack de cualquier marca.



Manuel de l'utilisateur

Barre de mise à la terre du bus en cuivre

Modèles : SRGROUND, SRGROUND25

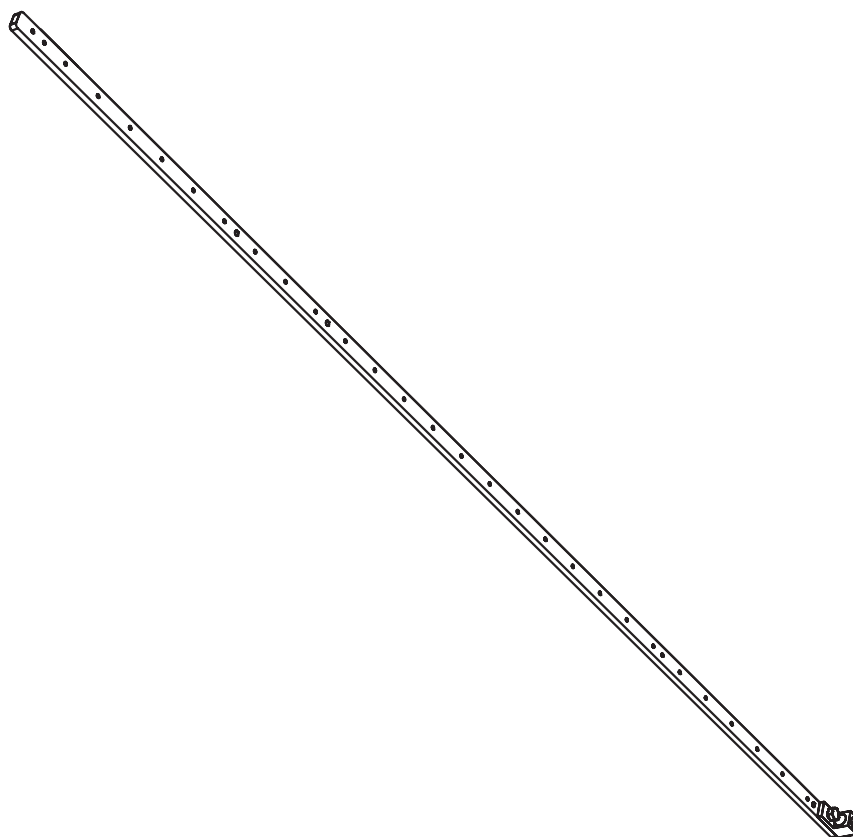

English 1 • Español 6



1111 W. 35th Street, Chicago, IL 60609 USA triplite.com/support

Droits d'auteur © 2020 Tripp Lite. Tous droits réservés.

Introduction

Les barres de mise à la terre SRGROUND et SRGROUND25 sont constituées d'une mince bande de cuivre qui se fixe aux boîtiers pour bâti standard EIA-310-D ou aux bâtis à cadre ouvert pour fournir un contact de mise à la terre pratique à l'équipement pour montage en bâti standard. Le SRGROUND entre dans les bâtis ou les boîtiers 42U ou 48U. Le SRGROUND25 entre dans les bâtis ou les boîtiers 24U ou 25U standard.

Liste des pièces

SRGROUND

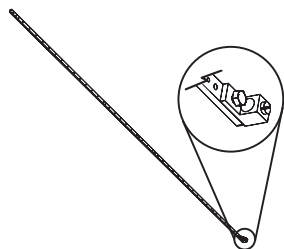

Barre de mise à la terre de 2,1 m (7 pi)
(avec patte de mise à la terre en place)

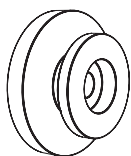

Boutons de montage (x3)

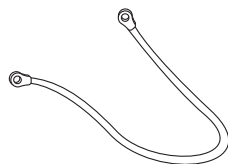

Sangles de mise à la terre (x21)

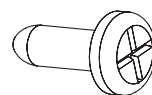

Vis autotaraudeuses M4 (x3)



Vis M4 (x21)



Rondelles (x21)

SRGROUND25

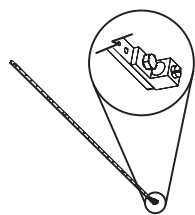

Barre de mise à la terre de 1,1 m (45 po)
(avec patte de mise à la terre en place)

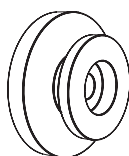

Boutons de montage (x2)

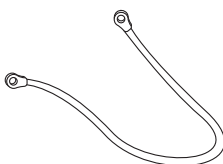

Rubans de mise à la terre (x13)

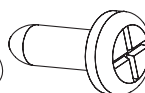

Vis autotaraudeuses M4 (x2)



Vis M4 (x13)



Rondelles (x13)



Écrous à cage (x2)



Vis M6x12 (x2)

Consignes de sécurité importantes

CONSERVER CES INSTRUCTIONS

Ce manuel contient des instructions et des avertissements qui doivent être suivis lors de l'installation et du fonctionnement de ce produit. Le non-respect de ces consignes peut annuler la garantie.

- Les procédures décrites dans ce manuel visent les types communs de bâtis et d'enceintes pour bâti; elles peuvent ne pas convenir à toutes les applications de montage. L'utilisateur doit déterminer l'aptitude de la quincaillerie et des procédures avant le montage.
- Il n'est pas recommandé d'utiliser cet équipement pour des appareils de survie où une défaillance de cet équipement peut, selon toute vraisemblance, entraîner la défaillance de l'appareil de maintien de la vie ou affecter de façon majeure sa sécurité ou son efficacité.

Installation

Boîtiers pour bâti

1 Pour un boîtier 42U, comme le SR42UB de Tripp Lite, fixer le SRGROUND aux 3 montants horizontaux indexés au-dessus, au milieu et dans le bas du boîtier. Les vis autotaraudeuses M4 incluses passeront dans les trois trous de passage (non filetés) sur la barre, puis dans les montants du boîtier pour bâti.

Pour un boîtier 48U, comme le SR48UB de Tripp Lite, fixer le SRGROUND aux montants du dessus et du milieu uniquement, car la barre ne se rendra pas jusqu'en bas au niveau du montant du bas.

Pour un boîtier 25U, comme le SR25UB de Tripp Lite, fixer le SRGROUND25 aux 3 montants horizontaux indexés sur le dessus et dans le bas du boîtier en utilisant le trou du haut et le second trou à partir du bas. Les vis autotaraudeuses M4 incluses passeront dans les deux trous de passage (non filetés) sur la barre, puis dans les montants du boîtier pour bâti.

Pour un boîtier 24U, comme le SR24UB de Tripp Lite, fixer le SRGROUND25 aux écrous à cage sur les rails horizontaux supérieur et inférieur du boîtier en utilisant les trous supérieur et inférieur du SRGROUND25.

Remarque : Les instructions ci-dessus sont spécifiques au montage dans les boîtiers SmartRack™ SR42UB, SR48UB, SR24UB ou SR25UB de Tripp Lite. Le montage dans un boîtier d'une autre marque est possible, mais variera en fonction de l'application. Plusieurs trous sont fournis le long de la barre de mise à la terre pour permettre une installation fonctionnelle dans une configuration en bâti peu importe la marque.

Remarque : Le placement peut varier et dépend de la configuration en bâti particulière. Il est recommandé de mesurer la distance entre la barre et l'équipement pour tenir compte de la longueur des rubans de mise à la terre. Après avoir déterminé la longueur nécessaire, fixer la barre dans les trous appropriés sur les montants horizontaux.

- 2** Fixer une extrémité du ruban de mise à la terre à la barre en utilisant les vis M4 et les rondelles incluses.
- 3** Fixer l'autre extrémité du ruban de mise à la terre à la mise à la terre sur l'équipement prévu.
- 4** Finalement, fixer la mise à la terre du système de l'installation à la patte de mise à la terre dans le bas de la barre. La patte peut accueillir des fils 2/0-14AWG.

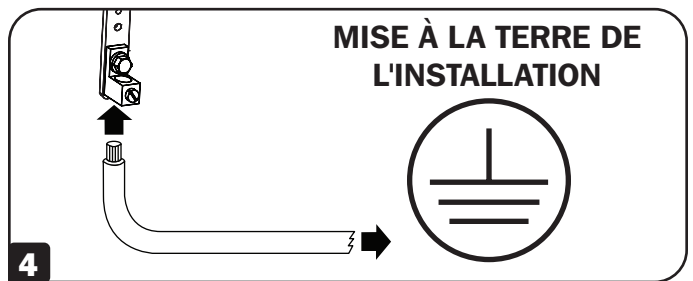
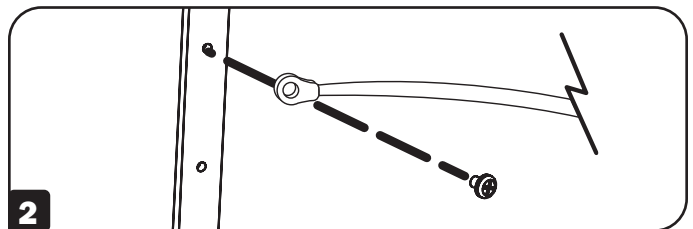
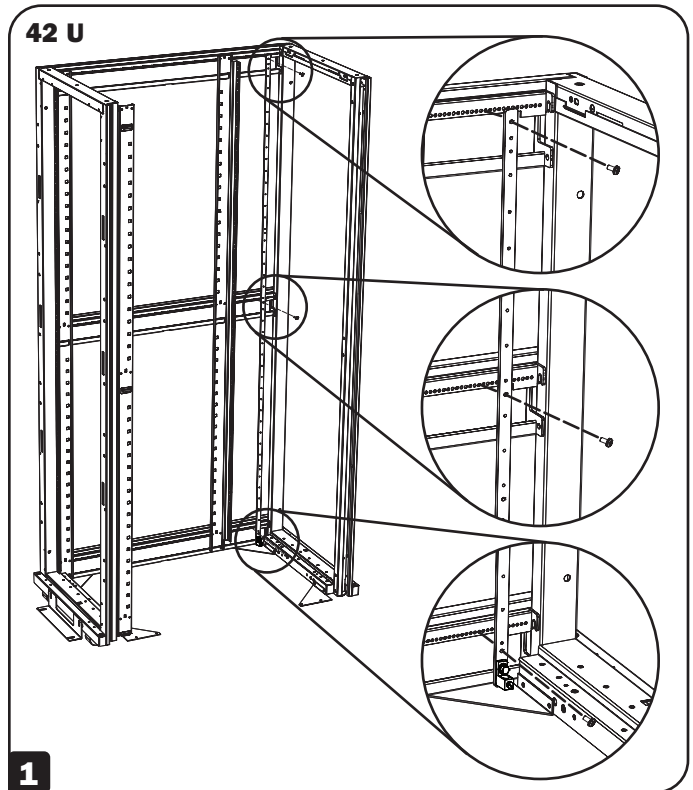

Installation

Bâtis à cadre ouvert à 2 et 4 montants

1a SRGROUND – fixer les 3 boutons de montage à la barre dans les trous suivants :

Bouton 1 : **trois** trous à partir du **HAUT** de la barre

Bouton 2 : **onze** trous à partir du **HAUT** de la barre

Bouton 3 : **cinq** trous à partir du **BAS** de la barre

1b SRGROUND25 – fixer les 2 boutons de montage à la barre dans les trous suivants :

Bouton 1 : **quatre** trous à partir du **HAUT** de la barre

Bouton 2 : **quatre** trous à partir du **BAS** de la barre

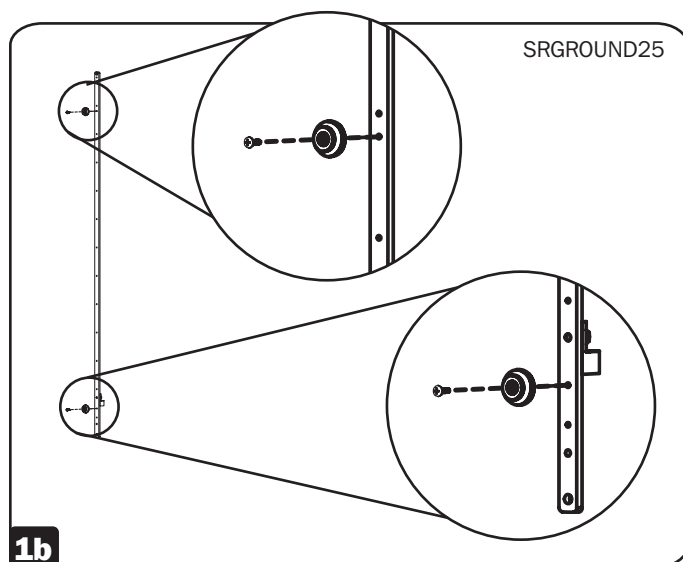
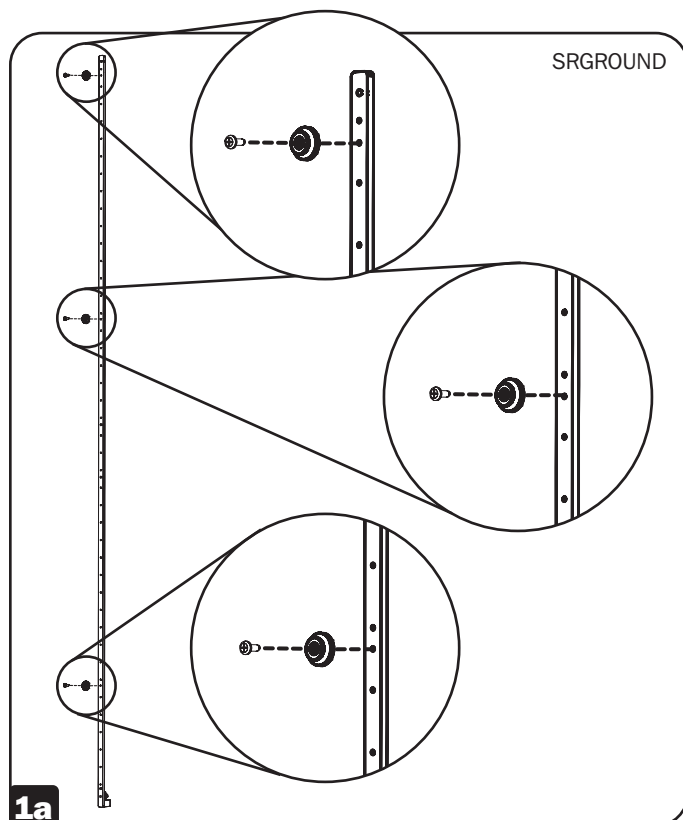

2 Fixer la barre au cadre extérieur du bâti en insérant simplement les boutons de montage dans les trous pour bouton de montage, puis en les enclenchant en place.

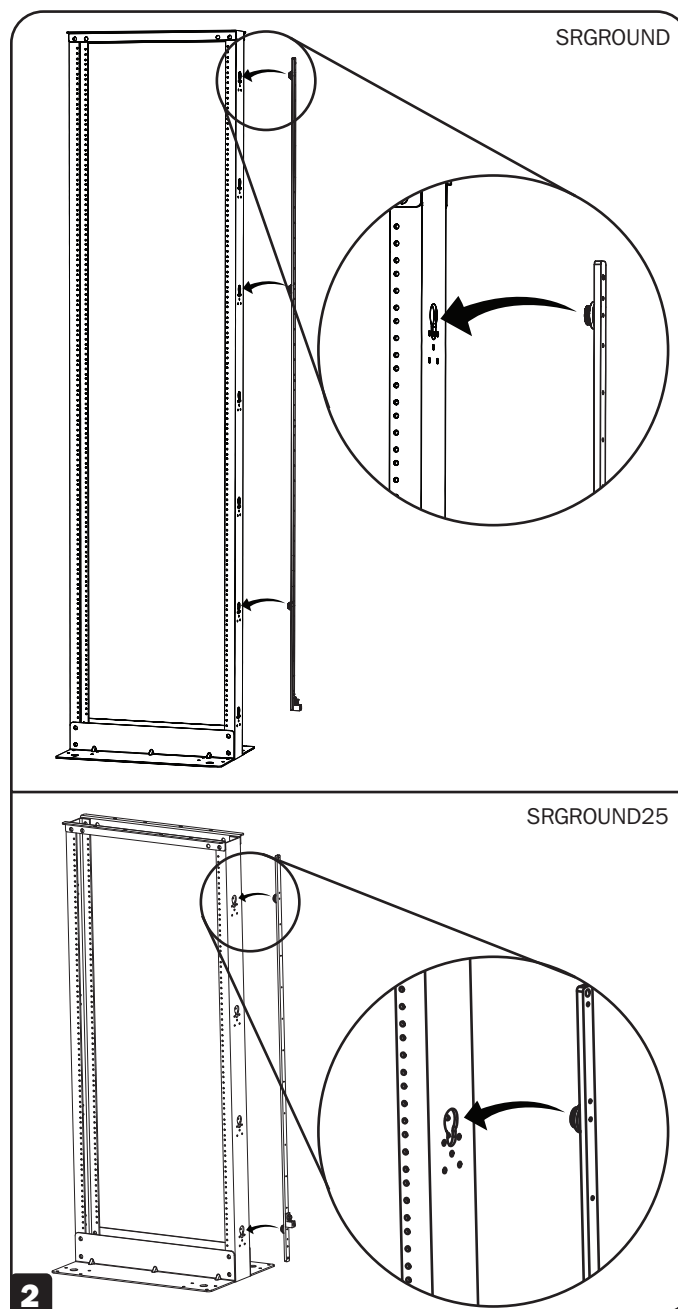

Installation

- 3** Fixer une extrémité du ruban de mise à la terre à la barre en utilisant les vis M4 et les rondelles incluses. Ensuite, fixer l'autre extrémité du ruban de mise à la terre à la mise à la terre sur l'équipement prévu.

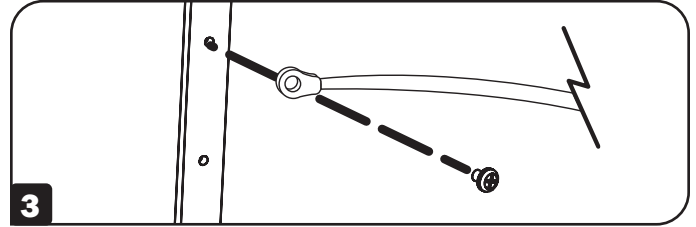

- 4** Finalement, fixer la mise à la terre du système de l'installation à la patte de mise à la terre dans le bas de la barre. La patte peut accueillir des fils 2/0-14AWG.

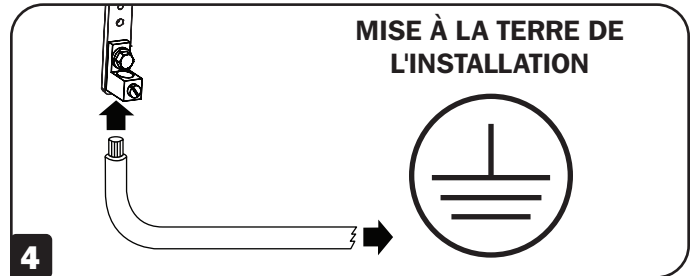

Remarque : Les instructions ci-dessus sont spécifiques au montage dans des bâtis à cadre ouvert Tripp Lite. Le montage dans un bâti d'une autre marque est possible, mais variera en fonction de l'application. Plusieurs trous sont fournis le long de la barre de mise à la terre pour permettre une installation fonctionnelle dans une configuration en bâti peu importe la marque.



1111 W. 35th Street, Chicago, IL 60609 USA • tripplite.com/support