



ecoFACTS

csr.BenQ.com

- Arsenic-free optical glass
- BFR/PVC-free casing plastics
- PVC-free plastic packaging

- Verre optique exempt d'arsenic
- Boitier de plastique exempt de BFR/PVC
- Emballage de plastique exempt de PVC

BenQ.com

© 2016 BenQ Corporation
All rights reserved. Rights of modification reserved.

P/N: 4JJFG01.001



MH750

Digital Projector

Quick Start Guide

Quick Start Guide

Guide de démarrage rapide

Kurzanleitung

Guida rapida

Guía de inicio rápido

Guia de iniciação rápida

Snabbstartsguide

Краткое руководство

Snelgids

Skrócona instrukcja obsługi

Hızlı Başlangıç Kılavuzu

Průvodce rychlým používáním

คู่มือเริ่มต้นใช้งานอย่างรวดเร็ว

快速使用指南

快速使用指南

クイック スタート ガイド

빠른 시작 안내서

دليل البدء السريع

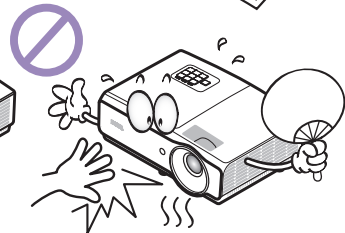
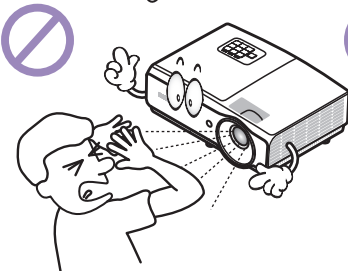
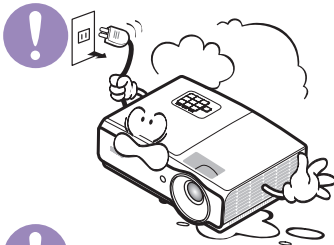
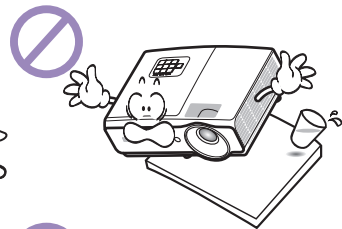
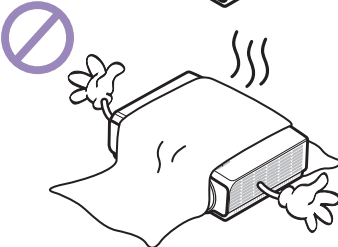
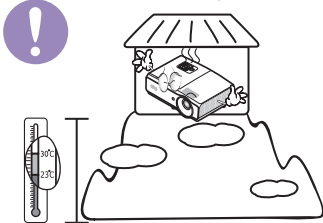
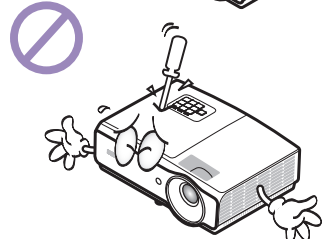
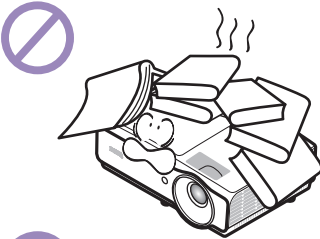
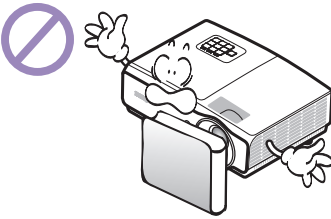
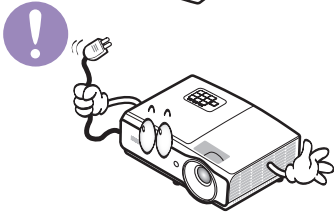
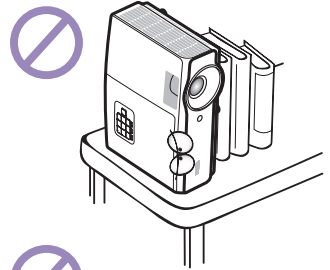
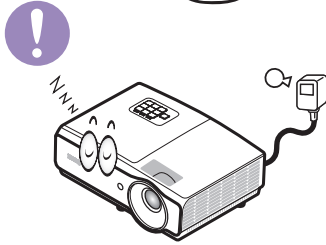
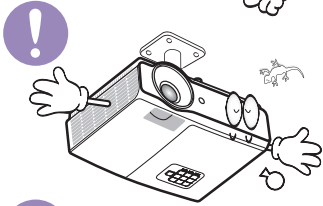
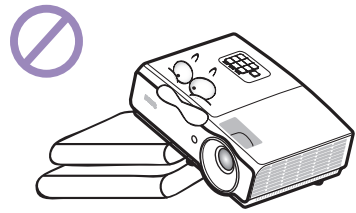
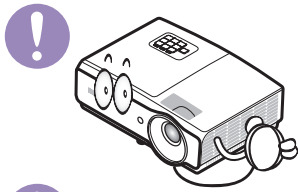
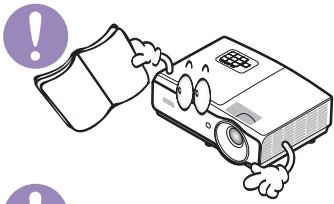

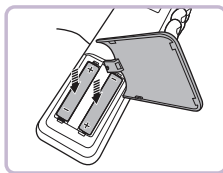
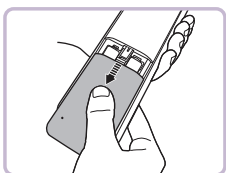
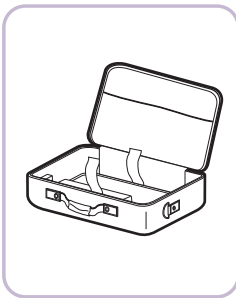
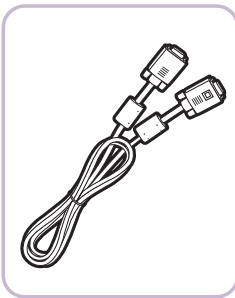
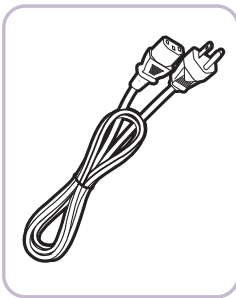
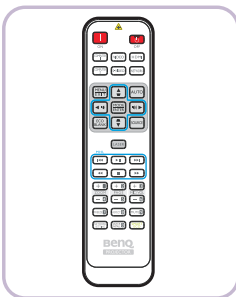
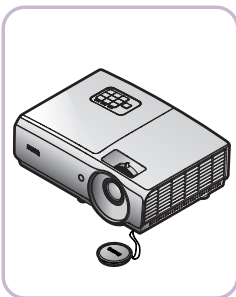

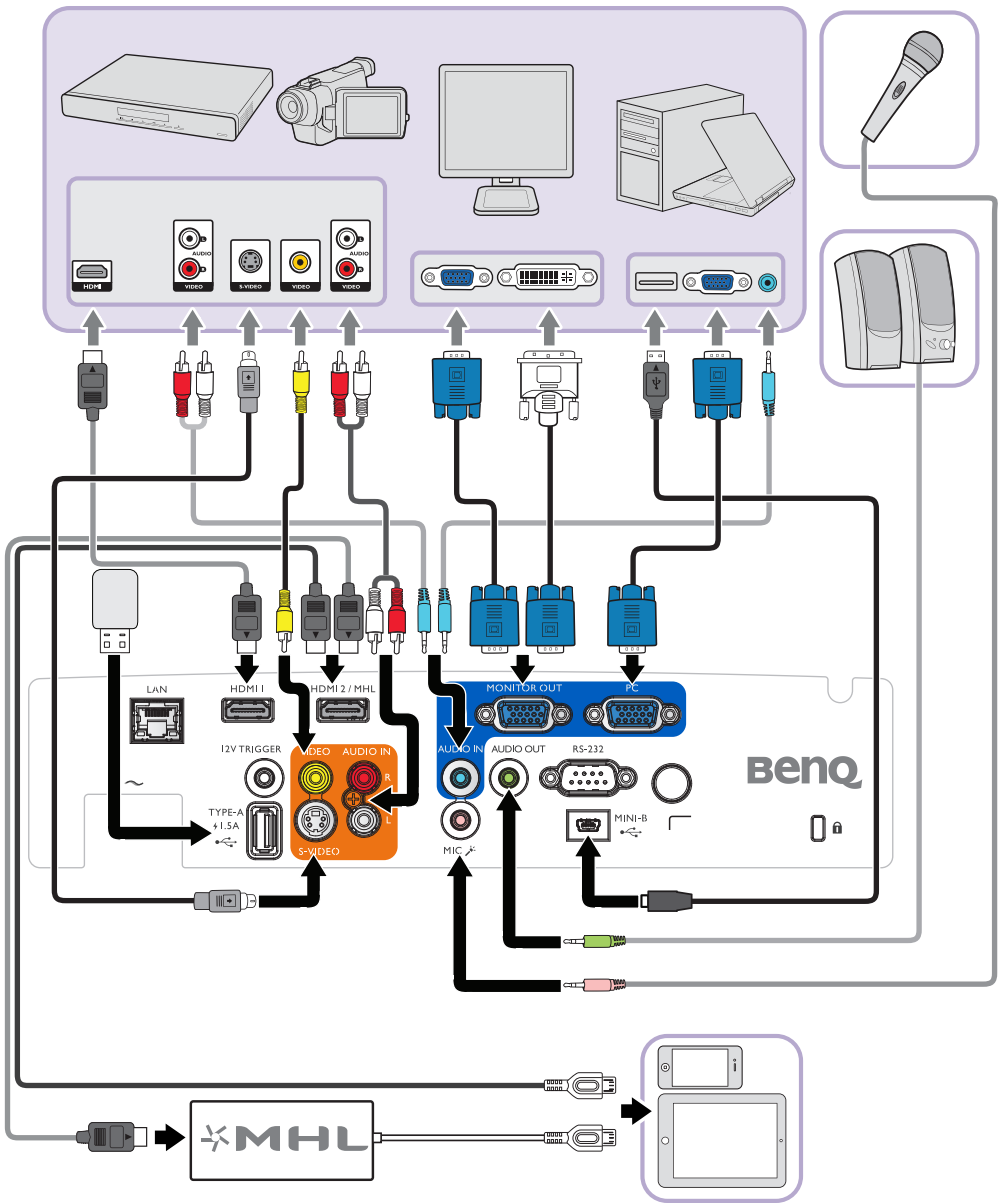

Projection dimensions

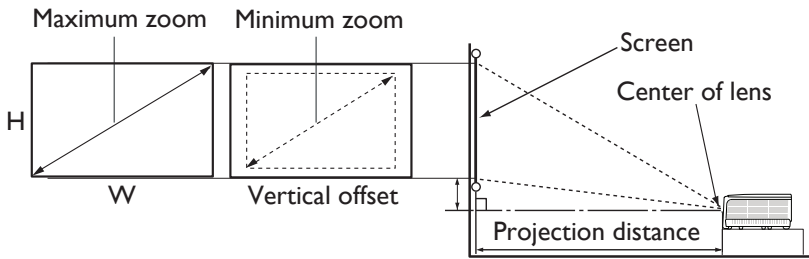

The screen aspect ratio is 16:9 and the projected picture is 16:9.

Screen size				Distance from screen [mm]			Offset [mm]
Diagonal		Width	Height	Min	Aver-age	Max	A [mm]@ Wide mode
mm	mm	mm	mm	Dista- nce	age	Dista- nce	
50	1270	1107	623	1273	1461	1649	93
60	1524	1328	747	1528	1753	1979	112
70	1778	1550	872	1782	2046	2309	131
80	2032	1771	996	2037	2338	2639	149
90	2286	1992	1121	2291	2630	2969	168
100	2540	2214	1245	2546	2922	3299	187
110	2794	2435	1370	2800	3214	3628	205
120	3048	2657	1494	3055	3507	3957	224
130	3302	2878	1619	3310	3799	4288	243
140	3556	3099	1743	3564	4091	4618	262
150	3810	3321	1868	3819	4383	4948	280
160	4064	3542	1992	4073	4676	5278	299
170	4318	3763	2117	4328	4968	5608	318
180	4572	3985	2241	4583	5260	5937	336
190	4826	4206	2366	4837	5552	6267	355
200	5080	4428	2491	5092	5844	6597	374
250	6350	5535	3113	6365	7306	8246	467
300	7620	6641	3736	7638	8767	9896	560

☞ There is 5% tolerance among these numbers due to optical component variations. BenQ recommends that if you intend to permanently install the projector, you should physically test the projection size and distance using the actual projector before you permanently install it, so as to make allowance for this projector's optical characteristics. This will help you determine the exact mounting position so that it best suits your installation location.

 The above numbers are approximate and may be slightly different from the actual measurements. Only the recommended screen sizes are listed. If your screen size is not in the table above, please contact your dealer for assistance.

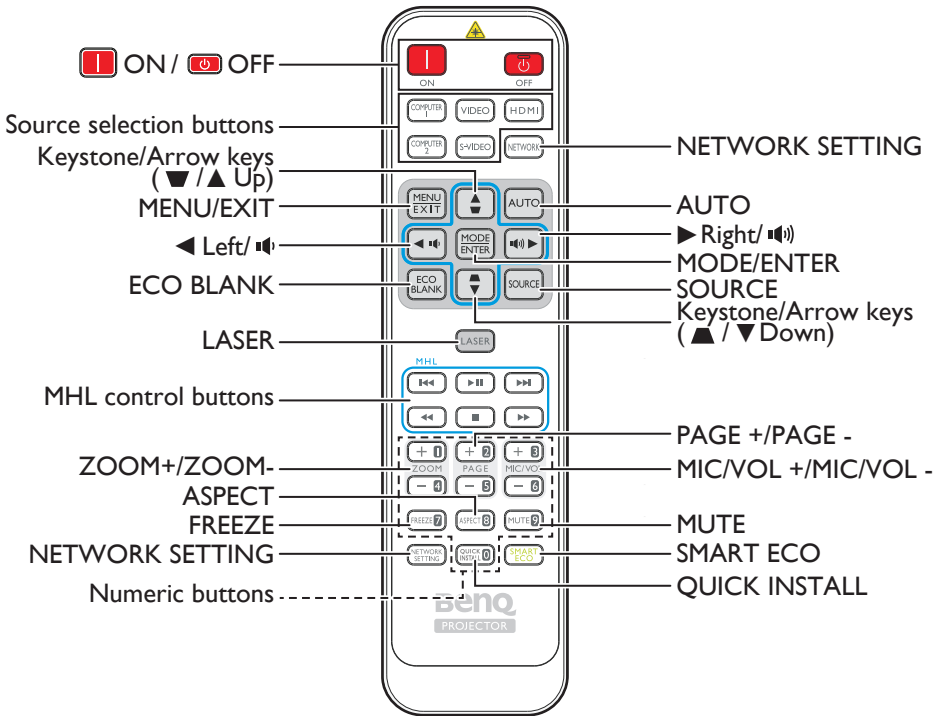

(Available in Japan region)

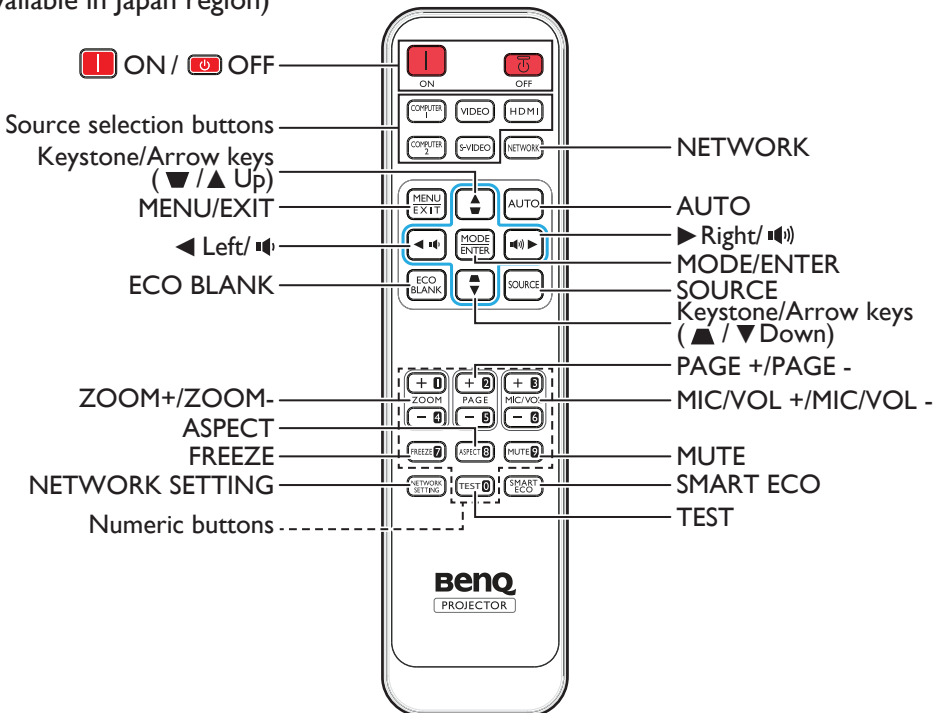

Ceiling Mount Installation

314.2 mm (W) x 116 mm (H) x 216.3 mm (D)

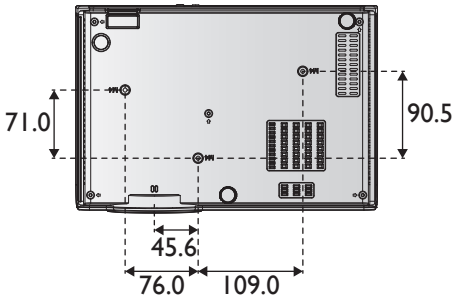
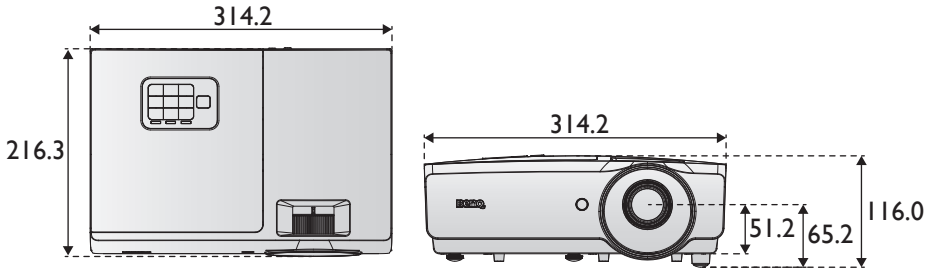

*Ceiling Mount Screws:
M4 (Max. L=25, Min. L=20)

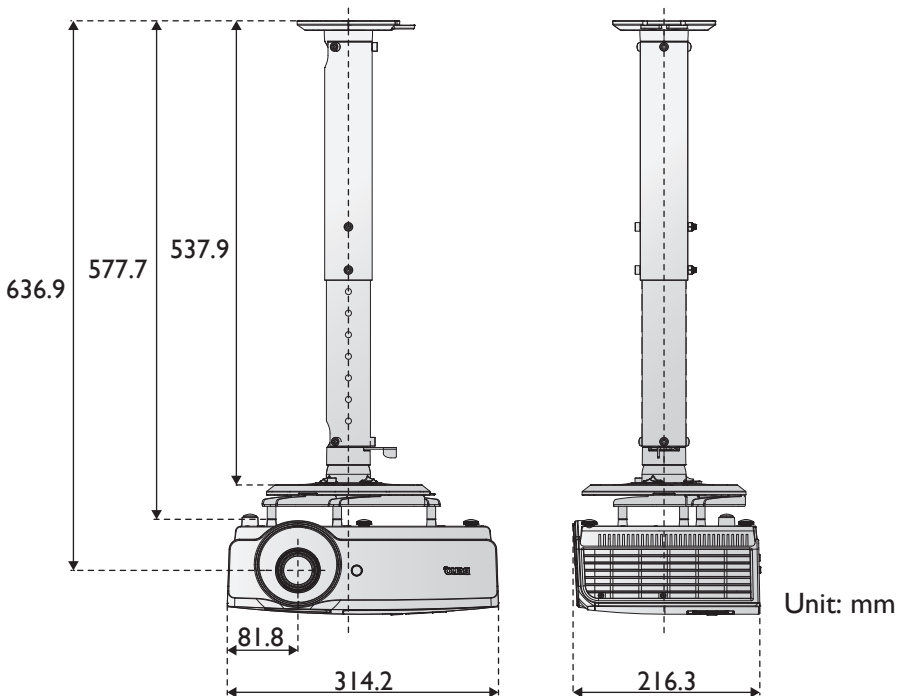

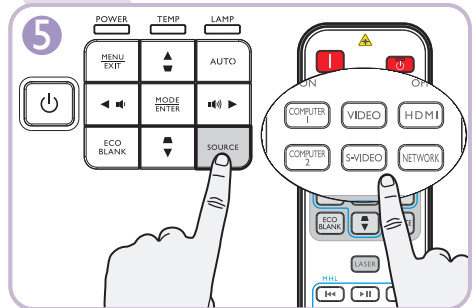
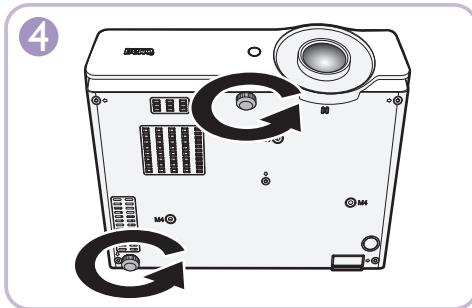
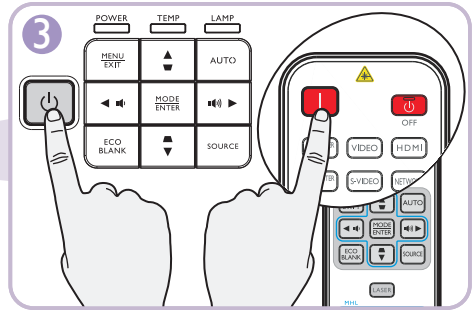
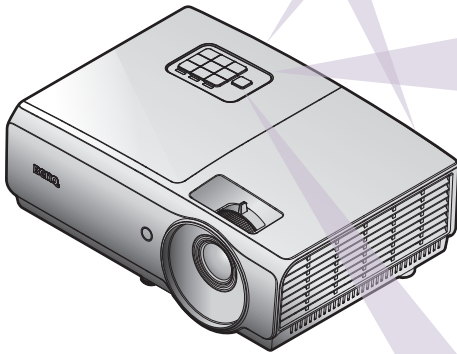
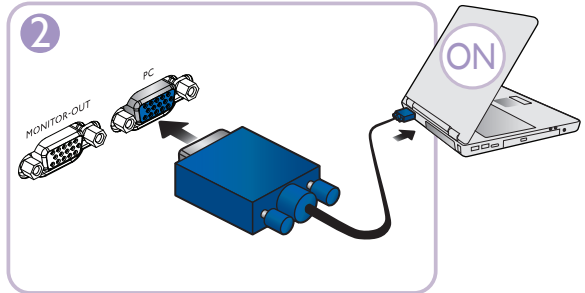
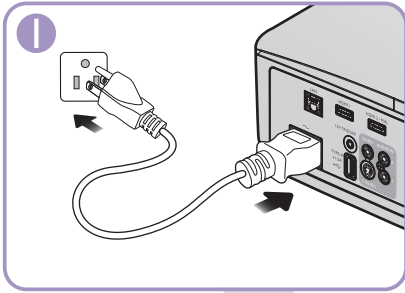

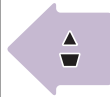
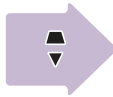
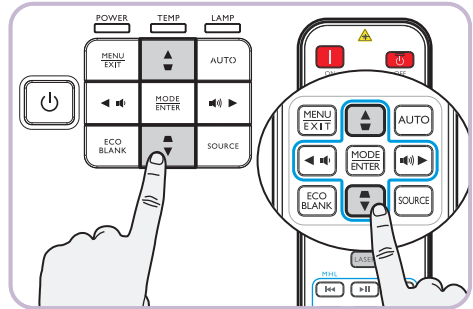
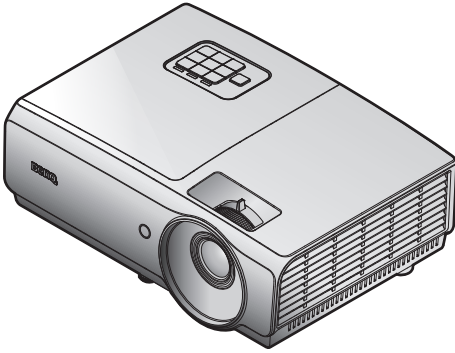

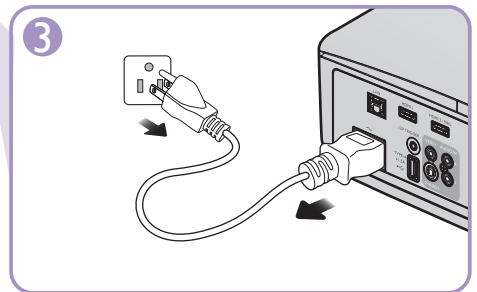
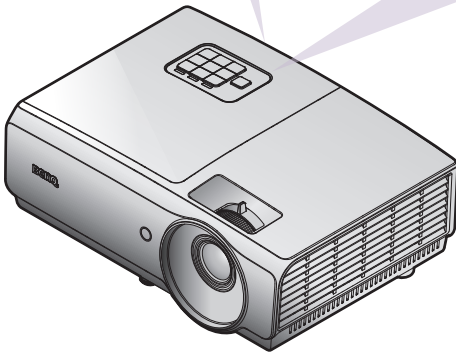
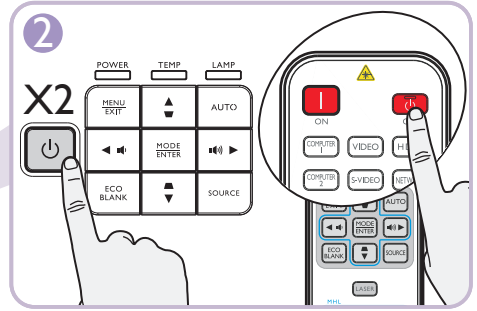
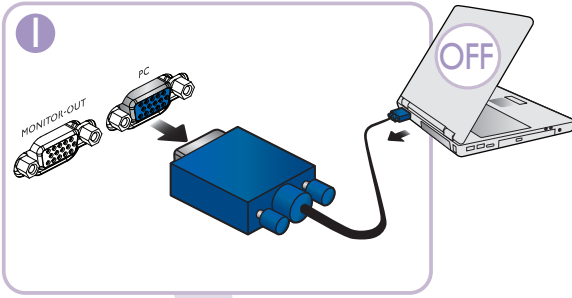

Table of contents

English.....	11
Français	12
Deutsch	13
Italiano	14
Español.....	15
Português	16
Svenska	17
Русский.....	18
Nederlands	19
Polski	20
Türkçe	21
Čeština.....	22
ไทย.....	23
繁體中文	24
简体中文	25
日本語.....	26
한국어.....	27
يـبـرـع.....	28

Specifications



All specifications are subject to change without notice.

Optical

Resolution
1920 x 1080
Display system
Single-chip DLP™ system
Lens F / Number
F=2.59 to 2.91, f=16.87 to 21.87 mm

Lamp

310 W

Electrical

Power supply
AC100 – 240 V
50 / 60 Hz (Automatic)
4.2 A
Power consumption
420 W (Max); < 0.5 W (Standby)

Mechanical

Weight
7.28 lbs (3.3 Kg)

Output terminals

Speaker
(Mono) 10 watt x 1
Audio signal output
PC audio jack x 1
Monitor Out
D-Sub 15-pin (female) x 1
USB
TYPE-A (5 V / 1.5 A)

Control

USB
Mini-B
RS-232 serial control
9 pin x 1
IR receiver x 2
12V TRIGGER
12VDC (0.2 A) x 1
LAN control
RJ45 x 1

Input terminals

PC input
RGB input
D-Sub 15-pin (female) x 1
Video signal input
S-VIDEO
Mini DIN 4-pin port x 1
VIDEO
RCA jack x 1
SD / HDTV signal input
Digital - HDMI-1 x 1
Digital - HDMI-2 / MHL x 1
Audio signal input
Audio in
PC audio jack x 1
RCA audio jack (L / R) x 1
MIC
PC audio jack x 1

Environmental Requirements

Operating temperature
0°C – 40°C at sea level
Operating relative humidity
10% – 90% (without condensation)
Operating altitude
0 – 1499 m at 0°C – 35°C
1500 – 3000 m at 0°C – 30°C
(with High Altitude Mode on)

(FR)

Caractéristiques

☞ Toutes les caractéristiques peuvent être modifiées sans notification préalable.

Caractéristiques optiques

Résolution
1920 x 1080
Système d'affichage
Système DLP™ monopuce
Ouverture (nombre F)
F = 2,59 à 2,91, f = 16,87 à 21,87 mm

Lampe

Lampe 310 W

Caractéristiques électriques

Alimentation
CA 100 à 240 V
50 / 60 Hz (Automatique)
4,2 A
Consommation
420 W (max), < 0,5 W (veille)

Caractéristiques mécaniques

Poids
3,3 Kg (7,28 livres)

Terminaux de sortie

Haut-parleur
(mono) 10 watt x 1
Sortie signal audio
Prise audio PC x 1
Sortie moniteur
D-Sub 15 broches (femelle) x 1
USB
TYPE-A (5 V / 1,5 A)

Contrôle

USB
MINI-B
Contrôle série RS-232
9 broches x 1
Récepteur IR x 2
DÉCLENCHEUR 12 V
12 V CC (0,2 A) x 1
Contrôle LAN
RJ45 x 1

Terminaux d'entrée

Entrée PC
Entrée RGB
D-Sub 15 broches (femelle) x 1
Entrée signal vidéo
S-VIDEO
Port mini DIN 4 broches x 1
VIDEO
Prise RCA x 1
Entrée de signal SD / HDTV
Numérique - HDMI-1 x 1
Numérique - HDMI-2 / MHL x 1
Entrée signal audio
Entrée audio
Prise audio PC x 1
Prise audio RCA (G / D) x 1
MIC
Prise audio PC x 1

Caractéristiques environnementales

Température de fonctionnement
0°C à 40°C au niveau de la mer
Humidité relative en fonctionnement
10% à 90% (sans condensation)
Altitude de fonctionnement
0 à 1499 m à 0°C à 35°C
De 1500 à 3000 m à 0°C à 30°C
(avec Mode Haute altitude activé)

Technische Daten



Änderungen aller technischen Daten sind vorbehalten.

Optische Daten

Auflösung

1920 x 1080

Anzeigesystem

Einzel-Chip-DLP™-System

F-Wert des Objektivs

F = 2,59 bis 2,91, f = 16,87 bis 21,87 mm

Lamp

310-W-Lampe

Elektrische Daten

Stromversorgung

100 – 240 V Wechselspannung

50 / 60 Hz (automatisch)

4,2 A

Energieverbrauch

420 W (max.); < 0,5 W (Bereitschaft)

Mechanische Daten

Gewicht

3,3 kg

Ausgänge

Lautsprecher

(Mono) 10 Watt x 1

Audioausgang

PC-Audioanschluss x 1

Monitor Aus

D-Sub, 15-polig (weiblich) x 1

USB

Typ-A (5 V / 1,5 A)

Steuerung

USB

Mini-B

Serielle RS-232-Steuerung

9-polig x 1

Infrarotempfänger x 2

12V-Auslöser

12 V Gleichspannung (0,2 A) x 1

LAN-Steuerung

RJ45 x 1

Eingänge

PC-eingang

RGB-Eingang

D-Sub, 15-polig (weiblich) x 1

Videosignaleingang

S-VIDEO

Mini-DIN, 4-polig x 1

VIDEO

Cinchanschluss x 1

SD / HDTV-Signaleingang

Digital - HDMI-1 x 1

Digital - HDMI-2 / MHL x 1

Audioeingang

Audioeingang

PC-Audioanschluss x 1

1 x Cinch-Audioanschluss (L / R)

Mikrofon

PC-Audioanschluss x 1

Umgebungsbedingungen

Betriebstemperatur

0 °C – 40 °C in Meeresspiegelhöhe

Luftfeuchtigkeit bei Betrieb

10% – 90% (nicht kondensierend)

Betriebshöhe

0 – 1499 m bei 0 – 35 °C

1500 – 3000 m bei 0 – 30 °C

(Höhenmodus aktiv)



Specifiche tecniche

 Tutte le specifiche sono soggette a modifiche senza preavviso.

Ottica

Risoluzione
1920 x 1080
Sistema di visualizzazione
Sistema single-chip DLP™
Numero / F dell'obiettivo
F=2,59 - 2,91, f=16,87 - 21,87 mm

Lampada

Lampada da 310 W

Elettricità

Alimentazione
AC100 – 240 V
50 / 60 Hz (Automatica)
4,2 A
Consumo energetico
420W (max); < 0,5W (Standby)

Meccanica

Peso
7,28 lbs (3,3 Kg)

Terminali d'uscita

Altoparlante
(Mono) 10 watt x 1
Uscita segnale audio
Connettore audio PC x 1
Uscita monitor
D-Sub 15 pin (femmina) x1
USB
TIPO A (5 V / 1,5 A)

Controllo

USB
MINI-B
Controllo seriale RS-232
9 pin x 1
Ricevitore IR x 2
INTERRUTTORE 12 V
12VDC (0,2 A) x 1
Controllo LAN
RJ45 x 1

Terminali d'ingresso

Ingresso PC
Ingresso RGB
D-Sub 15-pin (femmina) x 1
Segnale ingresso video
S-VIDEO
Porta Mini DIN 4-pin x 1
VIDEO
Connettore RCA x 1
Ingresso segnale SD / HDTV
Digitale - HDMI-1 x 1
Digitale - HDMI-2 / MHL x 1
Ingresso segnale audio
Ingresso audio
Connettore audio PC x 1
Connettore audio RCA (S / D) x 1
MIC
Connettore audio PC x 1

Requisiti ambientali

Temperatura operativa
Da 0° C – 40° C sul livello del mare
Umidità relativa operativa
10% – 90% (senza condensa)
Altitudine operativa
0 – 1499 m a 0° C – 35° C
1500 – 3000 m a 0° C – 30° C
(con Modalità altitudine elevata attiva)

Especificaciones



Todas las especificaciones están sujetas a cambio sin previo aviso.

Ópticas

Resolución
1920 x 1080
Sistema óptico
Sistema DLP™ de un solo chip
Lente F / Número
F=2,59 a 2,91, f=16,87 a 21,87 mm

Lámpara

Lámpara de 310 W

Eléctricas

Fuente de alimentación
100 – 240 VCA
50 / 60 Hz (automático)
4,2 A
Consumo de energía
420 W (máx.); < 0,5 W (espera)

Mecánicas

Peso
3,3 kg (7,28 lb)

Terminales de salida

Altavoz
(Mono) 10 vatios x 1
Salida de señal de audio
Conector de audio de PC x 1
Salida monitor
D-Sub de 15 contactos (hembra) x 1
USB
TIPO-A (5 V / 1,5 A)

Control

USB
MINI-B
Control de serie RS-232
9 clavijas x 1
Receptor de infrarrojos x 2
Disparador de 12 V
12 VCC (0,2 A) x 1
Control LAN
RJ45 x 1

Terminales de entrada

Entrada de PC
Entrada RGB
D-Sub de 15 clavijas (hembra) x 1
Entrada de señal de vídeo
S-VIDEO
Puerto Mini-DIN de 4 clavijas x 1
VIDEO
Conector RCA x 1
Entrada de señal de TV de definición
estándar/alta definición
Digital - HDMI-1 x 1
Digital - HDMI-2 / MHL x 1
Entrada de señal de audio
Entrada de audio
Conector de audio de PC x 1
Conector de audio RCA (L / R) x 1
MIC
Conector de audio de PC x 1

Requisitos medioambientales

Temperatura de funcionamiento
0 °C – 40°C a nivel del mar
Humedad relativa de funcionamiento
10% – 90% (sin condensación)
Altitud de funcionamiento
0 – 1499 m a 0 °C – 35°C
1500 – 3000 m a 0 °C – 30 °C
(con la opción Modo altitud elevada activada)

(PT)

Especificações

 Todas as especificações estão sujeitas a alteração sem aviso prévio.

Ópticas

Resolução

1920 x 1080

Sistema de visualização

Sistema DLP™ de chip único

Lente F/Número

F=2,59 a 2,91, f=16,87 a 21,87 mm

Lâmpada

lâmpada de 310 W

Eléctricas

Fonte de alimentação

AC 100 – 240 V

50 / 60 Hz (Automático)

4,2 A

Consumo de energia

420 W (Máx);

< 0,5 W (Modo de espera)

Mecânicas

Peso

7,28 lbs (3,3 Kg)

Terminais de saída

Altifalante

(Mono) 10 watt x 1

Saída do sinal de áudio

Tomada de áudio de PC x 1

Saída do monitor

D-Sub de 15 pinos (fêmea) x 1

USB

TIPO-A (5 V / 1,5 A)

Controlo

USB

MINI-B

Controlo de série RS-232

9 pinos x 1

Receptor de IV x 2

INTERRUPTOR 12V

12VDC (0,2 A) x 1

Controlo de LAN

RJ45 x 1

Terminais de entrada

Entrada de PC

Entrada RGB

D-Sub de 15 pinos (fêmea) x 1

Entrada do sinal de vídeo

S-VIDEO

Porta mini DIN de 4 pinos x 1

VIDEO

Tomada RCA x 1

Entrada de sinal de TV SD / HD

Digital - HDMI-1 x 1

Digital - HDMI-2 / MHL x 1

Entrada de sinal de áudio

Entrada de áudio

Tomada de áudio de PC x 1

Tomada de áudio RCA (E / D) x 1

MIC

Tomada de áudio de PC x 1

Requisitos ambientais

Temperatura em funcionamento

0°C – 40°C ao nível do mar

Humidade relativa em funcionamento

10% – 90% (sem condensação)

Altitude em funcionamento

0 – 1499 m a 0°C – 35°C

1500 – 3000 m a 0°C – 30°C

(com Modo Grande Altitude ligado)

Specifikationer



Alla specifikationer kan ändras utan föregående meddelande.

Optik

Upplösning
1920 x 1080
Visningssystem
Single-chip DLP™-system
Linsens f-nummer
F=2,59 till 2,91, f=16,87 till 21,87 mm

Lampa

310 W lampa

EI

Strömförsörjning
Växelström 100 – 240 V
50 / 60 Hz (Automatiskt)
4,2 A
Strömförbrukning
420 W (Max); < 0,5 W (Standby)

Mekanik

Vikt
7,28 lbs (3,3 Kg)

Utgångsterminaler

Högtalare
(Mono) 10 watt x 1
Ljudutgång
PC-ljudkontakt x 1
Bildskärm ut
D-Sub 15 stift (hona) x 1
USB
TYP A (5V / 1,5 A)

Kontroll

USB
MINI-B
RS-232-seriekontroll
9 stift x 1
IR-mottagare x 2
12V-UTLÖSARE
12VDC (0,2 A) x 1
LAN-kontroll
RJ45 x 1

Ingångsterminaler

PC-ingång
RGB-ingång
D-Sub 15 stift (hona) x 1
Videosinglingång
S-VIDEO
Mini DIN 4-stiftsport x 1
VIDEO
RCA-kontakt x 1
SD / HDTV-signalingång
Digital - HDMI-1 x 1
Digital - HDMI-2 / MHL x 1
Ljudingång
Ljud in
PC-ljudkontakt x 1
RCA-ljudkontakt (V / H) x 1
MIKROFON
PC-ljudkontakt x 1

Miljökrav

Driftstemperatur
0°C – 40°C på havsnivå
Relativ luftfuktighet vid drift
10 – 90% (utan kondensation)
Driftshöjd
0 – 1499 m vid 0°C – 35°C
1500 – 3000 m vid 0°C – 30°C
(med höghöjdsläget på)

(RU)

Технические характеристики

☞ Все характеристики могут изменяться без предварительного уведомления.

Оптические характеристики

Разрешение
1920 x 1080
Проекционная система
Однокристалльная система DLP™
Диафрагма/фокусное расстояние
F=2,59-2,91, f=16,87-21,87мм

Лампа

310 Вт

Электрические характеристики

Питание
100 – 240 В перем
50 / 60 Гц (авто)
4,2 А
Энергопотребление
420 Вт (макс.);
< 0,5 Вт (режим ожидания)

Механические характеристики

Вес
3,3 кг

Выходные разъемы

Динамик
(Моно) 10 Вт x 1
Выход аудиосигналов
Аудиоразъем ПК x 1
Выход монитора
D-Sub, 15-контактный (гнездо) x 1
USB
TYPE-A (5 В / 1,5 А)

Управление

USB
MINI-B
Управление через последовательный
порт RS-232
(9-контактный) x 1
ИК-приемник x 2
ТРИГГЕР 12 В
12 В пост. тока (макс. 0,2 А) x 1
Управление по локальной сети
RJ45 x 1

Входные разъемы

Вход ПК
Вход RGB
D-Sub, 15-контактный (гнездо) x 1
Вход видеосигнала
S-VIDEO
Порт Mini DIN (4-контактный) x 1
ВИДЕО
Гнездо RCA x 1
Вход сигнала SD / HDTV
Цифровой – HDMI-1 x 1
Цифровой – HDMI-2 / MHL x 1
Вход аудиосигналов
Аудиовход
Аудиоразъем ПК x 1
Аудиоразъем RCA (Л/П) x 1
MIC
Аудиоразъем ПК x 1

Требования к окружающей среде

Рабочая температура
0°C – 40°C на уровне моря
Отн. влажность при эксплуатации
от 10 до 90 % (без конденсации)
Высота над уровнем моря при
эксплуатации
0 – 1499 м при 0°C – 35°C
1500 – 3000 м при 0°C – 30°C
(при вкл. Режим высокогорья)

Specificaties



☞ Alle specificaties kunnen zonder voorafgaande kennisgeving worden gewijzigd.

Optische specificaties

Resolutie
1920 x 1080
Weergavesysteem
Enkelchips DLP™ systeem
Lens F / waarde
F=2,59 tot 2,91, f=16,87 tot 21,87 mm

Lamp

310 W lamp

Elektrische specificaties

Stroomtoevoer
AC 100 – 240 V
50 / 60 Hz (automatisch)
4,2 A
Stroomverbruik
420 W (max); < 0,5 W (standby)

Mechanische specificaties

Gewicht
7,28 lbs (3,3 Kg)

Uitgangen

Luidspreker
(Mono) 10 watt x 1
Audiosignaaluitgang
Pc-audio-aansluiting x 1
Beeldscherm-uit
D-Sub 15-pins (vrouwelijk) x 1
USB
TYPE-A (5 V / 1,5 A)

Besturing

USB
MINI-B
Seriële besturing via RS-232
9-pins x 1
IR-ontvanger x 2
12V-activering
12 VDC (0,2 A) x 1
LAN-bediening
RJ45 x 1

Ingangen

PC-ingang
RGB-ingang
D-Sub 15-pins (vrouwelijk) x 1
Videosignaalingang
S-VIDEO
Mini DIN 4-pins poort x 1
VIDEO
RCA-stekker x 1
SD / HDTV-signaalingang
Digitaal-HDMI-1 x 1
Digitaal-HDMI-2 / MHL x 1
Audiosignaalingang
Audio-ingang
Pc-audio-aansluiting x 1
RCA-audioaansluiting (L / R) x 1
MIC
Pc-audio-aansluiting x 1

Omgevingsvereisten

Bedrijfstemperatuur
0°C – 40°C op zeeniveau
Relatieve vochtigheid in bedrijf
10% – 90% (zonder condensatie)
Bedrijfshoogte
0 – 1499 m bij 0°C – 35°C
1500 – 3000 m bij 0°C – 30°C
(met Hoogtemodus ingeschakeld)



Dane techniczne

 Wszystkie parametry techniczne mogą ulec zmianie bez wcześniejszego powiadomienia.

Parametry optyczne

Rozdzielczość
1920 x 1080
Układ wyświetlania
System Single-chip DLP™
Przystoła obiektywu
F = 2,59 to 2,91, f = 16,87 do 21,87 mm

Lampa

Lampa 310 W

Parametry elektryczne

Zasilanie
Prąd zmienny 100 – 240 V
50 / 60 Hz (automatyczna)
4,2 A
Pobór mocy
420 W (Maks.); < 0,5 W
(Oczekiwanie)

Parametry mechaniczne

Ciężar
7,28 funta (3,3 kg)

Złącza wyjścia

Głośnik
(Mono) 10 wat x 1
Wyjście sygnału audio
Gniazdo audio PC x 1
Wyjście monitora
15-pinowe D-Sub (żeńskie) x 1
USB
TYP-A (5 V / 1,5 A)

Sterowanie

USB
MINI-B
Port szeregowy RS-232
9 pinowe x 1
Odbiornik podczerwieni x 2
WYZWALACZ 12V
Prąd stały 12V (0,2 A) x 1
Sterowanie przez sieć LAN
RJ45 x 1

Złącza wejścia

Wejście PC
Wejście RGB
15-pinowe D-Sub (żeńskie) x 1
Wejście sygnału wideo
S-VIDEO
4-pinowe złącze Mini DIN x 1
VIDEO
Gniazdo RCA x 1
Wejście sygnału SD / HDTV
Cyfrowe - HDMI-1 x 1
Cyfrowe - HDMI-2 / MHL x 1
Wejście sygnału audio
Wejście audio
Gniazdo audio PC x 1
Gniazdo audio RCA (L / R) x 1
MIC
Gniazdo audio PC x 1

Wymagania środowiskowe

Temperatura robocza
0°C – 40°C na poziomie morza
Robocza wilgotność względna
10% – 90% (bez kondensacji)
Wysokość pracy n.p.m.
0 – 1499 m przy 0°C – 35°C
1500 – 3000 m przy 0°C – 30°C
(zwyłączonym trybem dużej wysokości)

Spesifikasyonlar



Tüm spesifikasyonlar, haber verilmeden değiştirilebilir.

Optik

Çözünürlük
1920 x 1080
Görüntü sistemi
Tek çipli DLP™ sistemi
Lens F / Numarası
F=2,59 ila 2,91, f=16,87 ila 21,87mm

Lamba

310 W lamba

Elektrik

Güç kaynağı
AC100 – 240 V
50 / 60 Hz (Otomatik)
4,2 A
Güç tüketimi
420 W (Maks); < 0,5 W (Bekleme)

Mekanik

Ağırlık
7,28 lbs (3,3 Kg)

Çıkış terminalleri

Hoparlör
(Mono) 10 vat x 1
Ses sinyali çıkışı
Bilgisayar sesi jakı x 1
Monitör Çıkışı
D-Sub 15-pimli (dişi) x1
USB
T1P A (5 V / 1,5 A)

Denetim

USB
MINI-B
RS-232 seri kumanda
9 pim x 1
IR alıcısı x 2
12 V TETİKLEYİCİ
12 VDC (0,2 A) x 1
LAN denetimi
RJ45 x 1

Giriş terminalleri

PC girişi
RGB girişi
D-Sub 15-pimli (dişi) x 1
Video sinyali girişi
S-VIDEO
Mini DIN 4-pimli bağlantı
noktası x 1
VIDEO
RCA jak x 1
SD / HDTV sinyal girişi
Dijital-HDMI-1 x 1
Dijital-HDMI-2 / MHL x 1
Ses sinyali girişi
Ses girişi
Bilgisayar sesi jakı x 1
RCA ses jakı (L / R) x 1
MIC
Bilgisayar sesi jakı x 1

Çevresel Gereklilikler

İşletim sıcaklığı
Deniz seviyesinde 0°C – 40°C
Çalışma bağıl nemi
%10 – %90 (yoğuşmasız)
Çalışma rakımı
0°C – 35°C de 0 – 1499 m
0°C – 30°C de 1500 – 3000 m
(Yüksek Yer Modu açıkken)

 **Veškeré technické údaje se mohou změnit bez předchozího upozornění.**

Optické parametry

Rozlišení
1920 x 1080
Systém zobrazování
Jedn o čipový systém DLP™
Clonové číslo objektivu
F=2,59 až 2,91, f=16,87 až 21,87mm

Lampa

Lampa 310 W

Elektrické parametry

Napájení
100 – 240 Vstr
50 / 60 Hz (automaticky)
4,2 A
Příkon
420 W(max.); < 0,5 W(pohotovost)

Mechanické parametry

Hmotnost
7,28 lbs (3,3 kg)

Výstupní terminály

Reproduktor
(Mono) 10 watt ů x 1
Výstup zvukového signálu
PCaudio konektor x 1
Výstup pro monitor
D-Sub 15 kolík ů (zásuvka) x1
USB
TYPE-A (5 V / 1,5 A)

Ovládání

USB
MINI-B
Konektor RS-232 (sériové dálkové ovládání)
9 hrotů x 1
Infračervený přijímač x 2
12V SPOUŠŤ
12 V= (0,2 A) x 1
Ovládání LAN
RJ45 x 1

Vstupní terminály

Vstup PC
Vstup RGB
D-Sub 15 hrot ů (zásuvka) x 1
Vstup video signálu
S-VIDEO
Mini DIN 4-hrotový port x 1
VIDEO
RCAkonektor x 1
Vstup signálu SD / HDTV
Digitální - HDMI-1 x 1
Digitální - HDMI-2 / MHL x 1
Vstup zvukového signálu
Zvuk vstup
PCaudio konektor x 1
Audiokonektor RCA (L / P) x1
MIC
PCaudio konektor x 1

Požadavky z hlediska životního prostředí

Provozní teplota
0°C – 40°C na hladině moře
Provozní relativní vlhkost
10% – 90% (bez kondenzace)
Provozní nadmořská výška
0 – 1499 m při teplotě 0°C – 35°C
1500 – 3000 m při 0°C – 30°C
(se zapnutým režimem velké nadmořské výšky)

รายละเอียดทางด้านเทคนิค



☞ รายละเอียดทางด้านเทคนิคทั้งหมดอาจเปลี่ยนแปลงได้โดยไม่ต้องแจ้งให้ทราบล่วงหน้า

ระบบออปติค

ความละเอียด

1920 x 1080

ระบบแสดงภาพ

ระบบ ชิงเกิล-ชิป DLP™

F/Number ของเลนส์

F=2.59 ถึง 2.91, f=16.87 ถึง 21.87 มม.

หลอดไฟ

หลอด 310 W

ระบบไฟ

แหล่งจ่ายไฟ

AC100-240 V

50 / 60 Hz (อัตโนมัติ)

4.2 A

การสิ้นเปลืองพลังงาน

420 W (สูงสุด); < 0.5 W (สแตนด์บาย)

ตัวเครื่อง

น้ำหนัก

7.28 ปอนด์ (3.3 กก.)

เชื่อมต่อเอาต์พุต

ลำโพง

(ไมโน) 10 วัตต์ x 1

เอาต์พุตสัญญาณเสียง

แจ๊คเสียง PC x 1

มอนิเตอร์เอาท์

D-Sub 15 พิน (ตัวเมีย) x1

USB

ชนิด-A (5V / 1.5A)

การควบคุม

USB

มินิ-B

การควบคุมอนุกรม RS-232

9 พิน x 1

ตัวรับสัญญาณ IR x 2

ทรานซิสเตอร์ 12V

12VDC (0.2 A) x 1

ควบคุมผ่าน LAN

RJ45 x 1

เชื่อมต่ออินพุต

แจ๊คอินพุต PC

สัญญาณเข้า RGB

D-Sub 15 พิน (ตัวเมีย) x 1

สัญญาณวีดีโอเข้า

S-VIDEO

พอร์ต มินิ DIN 4 พิน x 1

VIDEO

แจ๊ค RCA x 1

สัญญาณเข้า SD / HDTV

ดิจิทัล - HDMI-1 x 1

ดิจิทัล - HDMI-2 / MHL x 1

สัญญาณเสียงเข้า

เสียงเข้า

แจ๊คเสียง PC x 1

แจ๊คเสียง RCA (L / R) x 1

MIC

แจ๊คเสียง PC x 1

ข้อกำหนดของสภาพแวดล้อมการทำงาน

อุณหภูมิการทำงาน

0°C-40°C ที่ระดับน้ำทะเล

ความชื้นสัมพัทธ์ในการทำงาน

10%-90% (ไม่กลั่นตัว)

ระดับความสูงในการทำงาน

0-1499 ม. ที่ 0°C-35°C

1500-3000 ม. ที่ 0°C-30°C (เมื่อเปิดโหมด

ระดับความสูงสูง)

☞ 所有規格如有變更，恕不另行通知。

光學

解析度

1920 x 1080

顯示系統

單片式 DLP™ 系統

鏡頭焦距 / 編號

F = 2.59 至 2.91 · f = 16.87 至 21.87
公釐**燈泡**

310 瓦 燈泡

電氣

電源供應

AC100 – 240 V

50 / 60 Hz (自動)

4.2 A

耗電量

420 瓦 (最大) 、 < 0.5 瓦 (待機)

機械

重量

7.28 磅 (3.3 公斤)

輸出端子

喇叭

(單音) 10 瓦 x 1

音訊訊號輸出

PC 音訊插孔 x 1

監視器輸出

D-Sub 15-pin (母接頭) x 1

USB

A 型 (5 V / 1.5 A)

控制

USB

MINI-B

RS-232 序列控制

9-pin x 1

紅外線接收器 x 2

12 V 觸發

12 VDC (0.2 A) x 1

區域網路控制

RJ45 x 1

輸入端子

PC 輸入

RGB 輸入

D-Sub 15-pin (母接頭) x 1

視訊訊號輸入

S-VIDEO

Mini DIN 4-pin 連接埠 x 1

VIDEO

RCA 插孔 x 1

SD / HDTV 訊號輸入

數位-HDMI-1 x 1

數位-HDMI-2 / MHL x 1

音訊訊號輸入

音訊輸入

PC 音訊插孔 x 1

RCA 音訊插孔 (左/右) x 1

MIC

PC 音訊插孔 x 1

環境需求

操作溫度

0°C 至 40°C (海平面)

操作相對溼度

10% – 90% (未凝結)

操作海拔

0 至 1499 公尺，於 0°C 至 35°C

1500 至 3000 公尺，於 0°C 至 30°C

(啟動「高海拔模式」)

规格



所有规格如有更改，恕不另行通知。

光学

分辨率

1920 x 1080

显示系统

单片DLP™ 系统

镜头光圈值

F = 2.59 至 2.91, f = 16.87 至 21.87mm

灯泡

310 W 灯泡

电气

电源

AC100 – 240 V

50 / 60 Hz (自动)

4.2 A

功耗

420 W (最大) ; < 0.5 W (待机)

机械

重量

7.28 磅 (3.3 千克)

输出接口

扬声器

(单声) 10 W x 1

音频信号输出

PC 音频插孔 x 1

显示器输出

D-Sub 15 针 (接口) x 1

USB

A型 (5 V / 1.5 A)

控制

USB

MINI-B

RS-232 串行控制

9 针 x 1

红外线接收器 x 2

I2V 触发

12VDC (0.2 A) x 1

区域网络控制

RJ45 x 1

输入接口

PC 输入

RGB 输入

D-sub 15- 针 (接口) x 1

视频信号输入

S-VIDEO

Mini DIN 4- 针端口 x 1

VIDEO

RCA 插口 x 1

SD / HDTV 信号输入

数字-HDMI-1 x 1

数字-HDMI-2 / MHL x 1

音频信号输入

音频输入

PC 音频插孔 x 1

RCA 音频插孔 (L / R) x 1

MIC

PC 音频插孔 x 1

环境要求

运行温度

0°C – 40°C (海平面时)

运行相对湿度

10% – 90% (无冷凝)

运行高度

0 – 1499 m , 0°C – 35°C 时

1500-3000 m , 0°C-30°C 时

(开启高海拔模式)

☞ すべての仕様は予告なしに変更することがあります。

光学

解像度

1920 x 1080

表示システム

単一チップDLP™ システム

レンズ F / 番号

F = 2.59 – 2.91, f = 16.87 – 21.87mm

ランプ

310 W ランプ

電気仕様

電源装置

AC100 – 240 V

50 / 60 Hz (自動)

4.2 A

消費電力

420 W (最大)、< 0.5 W (スタンバイ)

機械仕様

重量

7.28 ポンド (3.3 Kg)

出力端末

スピーカー

(モノラル) 10 ワット x 1

オーディオ信号出力

PC オーディオジャック x 1

モニター出力

D-Sub 15 ピン (メス) x 1

USB

タイプA (5 V / 1.5 A)

コントロール

USB

MINI-B

RS-232 シリアルコントロール

9 ピン x 1

IR 受信装置 x 2

12V トリガー

12VDC (0.2 A) x 1

LAN コントロール

RJ45 x 1

入力端末

PC 入力

RGB 入力

D-Sub 15 ピン (メス) x 1

ビデオ信号入力

S ビデオ

ミニ DIN 4 ピンポート x 1

ビデオ

RCA ジャック x 1

SD / HDTV 信号入力

デジタル-HDMI-1 x 1

デジタル-HDMI-2 / MHL x 1

オーディオ信号入力

オーディオ入力

PC オーディオジャック x 1

RCA オーディオジャック (L / R) x 1

MIC

PC オーディオジャック x 1

環境条件

動作温度

0°C – 40°C (海拔)

操作時の相対湿度

10% – 90% (結露しないこと)

動作高度

0 – 1499 m (0°C – 35°C のとき)

1500 – 3000 m

(0°C – 30°C かつ高地対応モードオン)

사 양



☞ 모든 사양은 사전 통보 없이 변경될 수 있습니다.

광학 사양

해상도

1920 x 1080

디스플레이 시스템

Single-chip DLP™ 시스템

렌즈 F / 값

F = 2.59 - 2.91, f = 16.87 - 21.87 mm

램프

310 W 램프

전기 사양

전원 공급 장치

AC100 - 240 V

50 / 60 Hz (자동)

4.2 A

소비 전력

420 W (최대); < 0.5 W (대기)

기계 사양

무게

7.28 lbs (3.3 Kg)

출력 단자

스피커

(모노) 10 와트 1 개

오디오 신호 출력

PC 오디오 잭 1 개

모니터 출력

D-Sub 15-핀 (암) x 1

USB

타입 A (5 V / 1.5 A)

제어

USB

MINI-B

RS-232 직렬 컨트롤

9 핀 1 개

IR 수신기 2 개

12V 트리거

12VDC(0.2 A) 1 개

LAN 제어

RJ45 1 개

입력 단자

PC 입력 단자

RGB 입력 단자

D-Sub 15 핀 (암) 1 개

비디오 신호 입력

S-비디오

미니 DIN 4 핀 포트 1 개

비디오

RCA 잭 1 개

SD / HDTV 신호 입력

디지털 HDMI-1 1 개

디지털 HDMI-2 / MHL 1 개

오디오 신호 입력

오디오 입력

PC 오디오 잭 1 개

RCA 오디오 잭 (좌 / 우) 1 개

마이크

PC 오디오 잭 1 개

환경 요건

작동 온도

해수면 높이에서 0°C - 40°C

작동 상대 습도

10% - 90% (비응축)

작동 고도

0°C - 35°C 에서 0 - 1499 m

0°C - 30°C 에서 1500 - 3000 m

(높게 모드 사용 시)

جميع المواصفات عرضة للتغيير دون سابق إخطار.

التحكم

USB

MINI-B

تحكم تسلسلي RS-232

٩ دبابيس X ١

عدد ٢ مستقبل أشعة تحت الحمراء

مشغل ١٢ فولت

عدد ١ بقوة ١٢ فولت تيار مباشر (٢,٠ أمبير)

التحكم في الشبكة المحلية

عدد ١ منفذ توصيل RJ45

أطراف توصيل الدخل

دخل الكمبيوتر الشخصي

Dخـل RGB

عدد ١ D-Sub ذو ١٥ دبوسا (أنثى)

دخل إشارة الفيديو

S-VIDEO

عدد ١ منفذ Mini DIN ذو ٤ دبابيس

فيديو

عدد ١ مقبس من نوع RCA

دخل إشارة SD/HDTV

رقمي - عدد ١ x HDMI-1

رقمي - عدد ١ x HDMI-2/MHL

دخل إشارة الصوت

مقبس دخل الصوت

عدد ١ مقبس صوت كمبيوتر شخصي

عدد ١ مقبس RCA صوتي (يمين/يسار)

MIC (ميكروفون)

عدد ١ مقبس صوت كمبيوتر شخصي

المتطلبات البيئية

درجة حرارة التشغيل

٤٠-٠ درجة مئوية عند مستوى سطح البحر

الرطوبة النسبية عند التشغيل

١٠٪-٩٠٪ (بدون تكثيف)

ارتفاع التشغيل

٠-١٤٩٩ م في ٥٠ مئوية-٣٥ مئوية

٠-١٥٠٠ م في ٥٠ مئوية-٣٠ مئوية

(مع تشغيل وضع الارتفاع العالي)

الضوئية

الدقة

١٠٨٠ x ١٩٢٠

نظام العرض

نظام DLP™ أحادي الشريحة

رقم التركيز البؤري للعدسة

التركيز البؤري = ٢,٥٩ إلى ٢,٩١

التركيز البؤري = ١٦,٨٧ إلى ٢١,٨٧ مم

المصباح

المصباح ٣١٠ وات

الكهربائية

وحدة الإمداد بالطاقة

تيار متردد ٢٤٠-١٠٠ فولت

٦٠/٥٠ هرتز (تلقائي)

٤,٢ أمبير

استهلاك الطاقة

٤٢٠ وات (كحد أقصى)؛

> ٠,٥ وات (وضع الاستعداد)

المواصفات الميكانيكية

الوزن

٧,٢٨ رطل (٣,٣ كجم)

أطراف توصيل الخرج

السماعة

عدد ١ سماعة (أحادية) ١٠ وات

خرج إشارة الصوت

عدد ١ مقبس صوت كمبيوتر شخصي

Monitor Out (خرج الشاشة)

عدد ١ D-Sub ذو ١٥ دبوسا (أنثى)

USB

منفذ من نوع TYPE-A (٥ فولت/١,٥ أمبير)

Wichtige Sicherheitshinweise

Der Projektor wurde so entwickelt und getestet, dass er die neuesten Normen für Sicherheit bei Geräten der Informationstechnologie erfüllt. Um die Sicherheit dieses Produktes zu gewährleisten, müssen Sie jedoch die in diesem Handbuch und auf dem Produkt vermerkten Anweisungen befolgen.

Sicherheitshinweise

1. Lesen Sie vor Inbetriebnahme des Projektors dieses Handbuch. Bewahren Sie es auf, um bei Bedarf darauf zurückgreifen zu können.

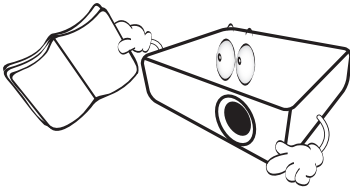

2. Sehen Sie während des Betriebs nicht direkt in die Projektorlinse. Durch das helle Licht können Ihre Augenschädigt werden.

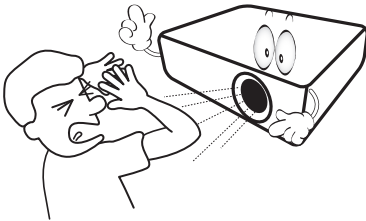

3. Wenden Sie sich, wenn eine Reparatur erforderlich ist, an einen autorisierten Kundendienst.

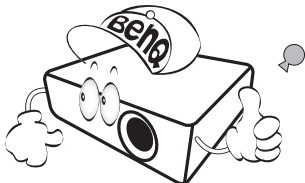

4. Öffnen Sie immer die Blende der Linse (falls vorhanden), oder entfernen Sie die Schutzkappe (falls vorhanden) von der Linse, wenn die Projektorlampe eingeschaltet ist.

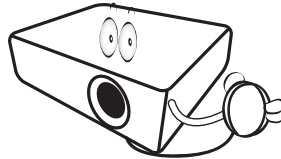

5. In manchen Ländern ist die Netzspannung NICHT stabil. Dieser Projektor kann innerhalb eines Bereichs von 100 bis 240 Volt Wechselstrom betrieben werden. Er kann jedoch bei Stromausfällen oder Spannungsschwankungen von ± 10 Volt ausfallen. An Orten mit Stromausfällen oder instabiler Netzspannung sollten Sie daher in Verbindung mit dem Projektor einen Stromstabilisator, einen Überspannungsschutz oder eine unterbrechungsfreie Stromversorgung (USV) installieren.

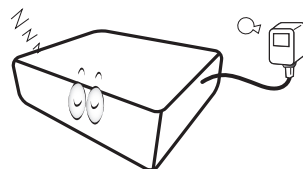

Sicherheitshinweise (Fortsetzung)

6. Sorgen Sie dafür, dass die Projektionslinse bei Betrieb frei ist, da andernfalls Beschädigungen durch Wärme entstehen können oder Brandgefahr besteht. Um die Lampe vorübergehend auszuschalten, drücken Sie am Projektor oder auf der Fernbedienung auf die Taste ECO BLANK/BLANK.



7. Die Lampe wird während des Betriebs extrem heiß. Lassen Sie bei einem Lampenwechsel zunächst den Projektor ca. 45 Minuten lang abkühlen, bevor Sie das Lampenelement entfernen.

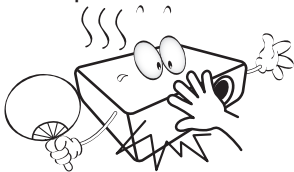

8. Benutzen Sie Lampen nicht über die angegebene maximale Nutzungsdauer hinaus. Übermäßige Nutzung der Lampen über die angegebene Lebensdauer hinaus kann in seltenen Fällen zum Zerschlagen führen.



9. Der Projektor muss unbedingt vom Netz getrennt werden, bevor das Lampenelement oder andere elektronische Bauteile entfernt werden.

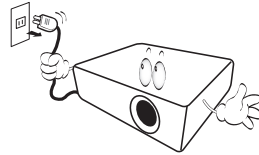

10. Sorgen Sie für einen sicheren und stabilen Stand des Geräts. Andernfalls kann es herunterfallen und beschädigt werden.

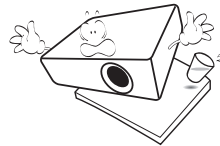

11. Versuchen Sie niemals, den Projektor auseinanderzubauen. Im Inneren des Geräts stehen Teile unter Spannung. Der Kontakt mit diesen Teilen kann zu lebensgefährlichen Verletzungen führen. Die Lampe ist das einzige vom Benutzer zu wartende Teil und mit einer abnehmbaren Abdeckung versehen. Andere Abdeckungen dürfen unter keinen Umständen geöffnet oder entfernt werden. Wenden Sie sich für Reparaturen an einen entsprechend qualifizierten professionellen Kundendienst.

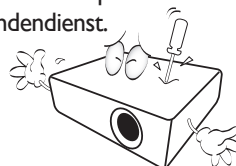

Sicherheitshinweise (Fortsetzung)

12. Während das Gerät in Betrieb ist, treten möglicherweise aus dem Belüftungsgitter heiße Luft oder auffallende Gerüche aus. Dies ist normal und weist nicht auf einen Defekt des Gerätes hin.
13. Stellen Sie den Projektor nicht an folgenden Standorten auf:
- Orte mit unzureichender Belüftung oder unzureichendem Platz. Der Abstand zur Wand muss mindestens 50 cm betragen, und die Belüftung des Projektors darf nicht behindert sein.
 - Orte mit sehr hohen Temperaturen, z. B. in Kraftfahrzeugen mit verschlossenen Fenstern und Türen.
 - Orte mit sehr hoher Luftfeuchtigkeit oder hoher Konzentration von Staub und Zigarettenrauch. Hierdurch können optische Bauteile verunreinigt, die Nutzungsdauer des Projektors verringert und das Bild verdunkelt werden.

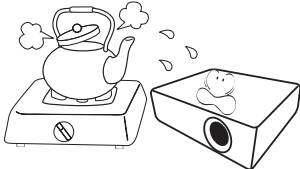

- Orte in der Nähe von Feuermeldern
- Orte mit Temperaturen über 40°C (104°F)
- Orte in einer Höhe von über 3000 m (10000 Fuß).

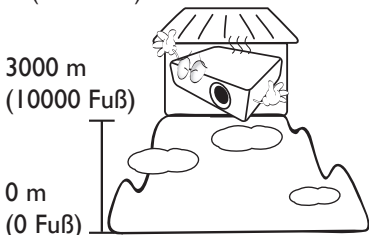

14. Blockieren Sie nicht die Belüftungsöffnungen.
- Stellen Sie den Projektor nicht auf eine Decke, auf Bettzeug oder auf eine andere weiche Oberfläche.
 - Bedecken Sie den Projektor nicht mit einem Tuch oder einem anderen Gegenstand.
 - In der Nähe des Projektors dürfen sich keine leicht entflammaren Stoffe befinden.



Wenn die Belüftungsöffnungen blockiert sind, kann Überhitzung im Projektor zu einem Brand führen.

15. Stellen Sie den Projektor für den Betrieb immer auf einer ebenen, waagerechten Fläche auf.
- Verwenden Sie das Gerät nicht auf unebenen Flächen mit einer Neigung von mehr als 10 Grad (nach rechts/links) bzw. 15 Grad (nach vorne/hinten). Die Verwendung des Projektors auf nicht waagerechten Flächen kann zu Fehlfunktionen oder Beschädigungen der Lampe führen.

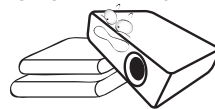

16. Stellen Sie das Gerät nicht senkrecht auf eine Seite. Andernfalls kann der Projektor umfallen und beschädigt werden oder Verletzungen verursachen.

