



Digital Projector Quick Start Guide

LX720 / LW720 / LH720

Guide de démarrage rapide du projecteur numérique

Digitaler Projektor Kurzanleitung

Guida rapida del proiettore digitale

Guía de inicio rápido del proyector digital

Guia de iniciação rápida ao Projetor Digital

Digital projektor snabbstartsguide

Краткое руководство по работе с цифровым проектором

Snelgids voor Digitale projector

Skrócona instrukcja obsługi projektora cyfrowego

Dijital Projektör Hızlı Başlangıç Kılavuzu

Průvodce rychlým používáním digitálního projektoru

คู่มือเริ่มต้นใช้งานดีจิตอลโปรเจคเตอร์อย่างย่อ

數位投影機快速使用指南

数字投影机快速使用指南

デジタルプロジェクタ クイック スタート ガイド

디지털 프로젝터 빠른 시작 안내서

دليل البدء السريع لجهاز عرض رقمي

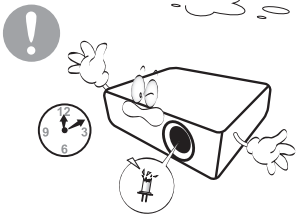
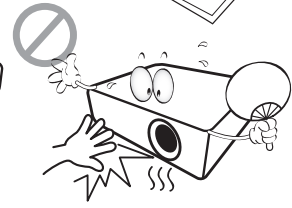
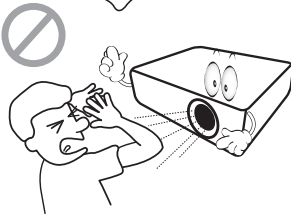
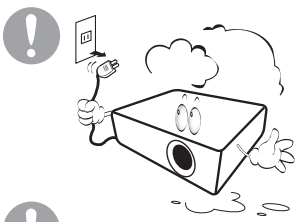
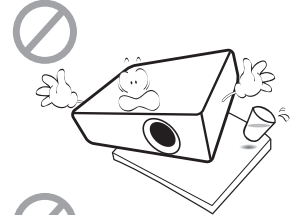
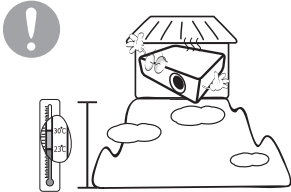
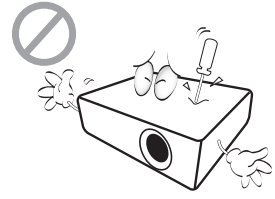
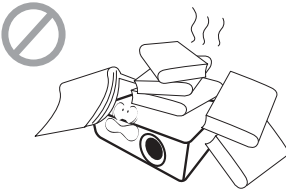
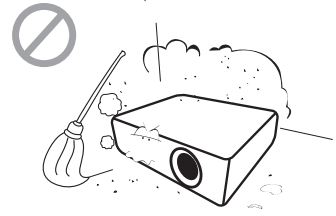
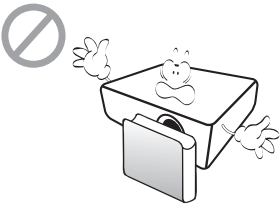
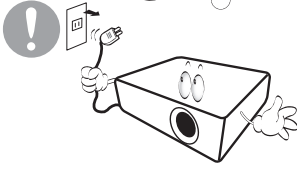
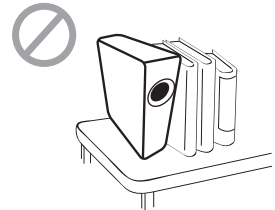
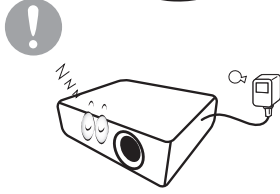
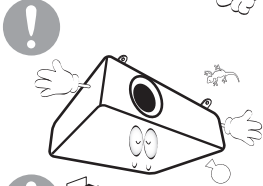
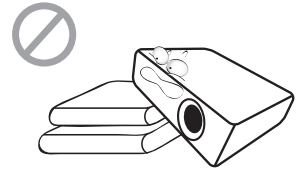
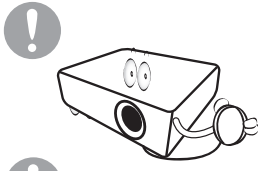
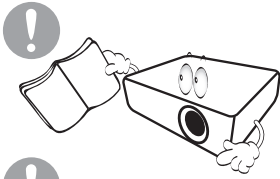

Notice

To ensure safe use of this product, Please read the user manual for details before you operate your projector.

Risk Group 2

1. According to the classification of photobiological safety of light sources and light source systems, this product is Risk Group 2, IEC 62471-5:2015.
2. Possibly hazardous optical radiation emitted from this product.
3. Do not stare at operating light source. May be harmful to the eyes.
4. As with any bright source, do not stare into the direct beam.



The projector's light source unit uses a laser.

Laser Caution

(For China and other regions) This product belongs to CLASS I laser product and complies with IEC 60825-1 :2014.

(For north America) This product belongs to CLASS IIIa laser product and complies with IEC 60825-1:2007.

LASER RADIATION AVOID DIRECT EYE EXPOSURE CLASS 3R LASER PRODUCT



(For north America)



(For other regions)

Above laser cautions are located on the bottom of this apparatus



Caution - Use of control or adjustments or performance of procedures other than those specified herein may result in hazardous radiation exposure.

Cooling notice

Ventilation

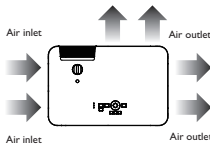

Caution for installation

For proper ventilation of the projector, make sure to leave some space around the projector as shown in the illustration below:

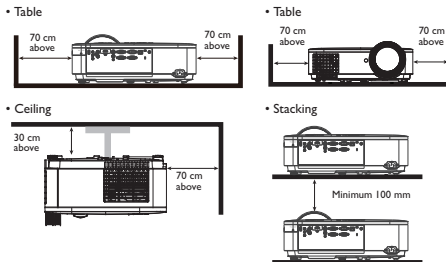

- Avoid using the projector in a poorly ventilated or confined space.

Product information

Shipping contents

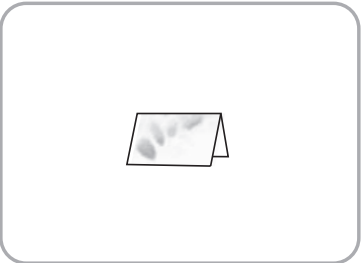
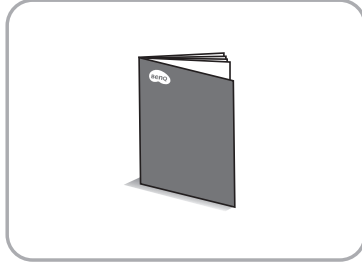
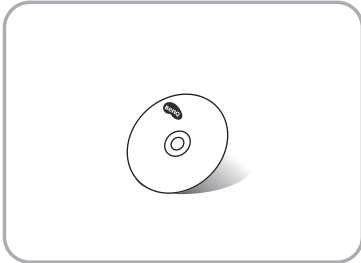
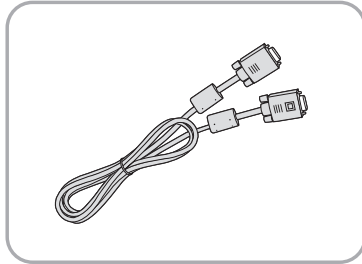
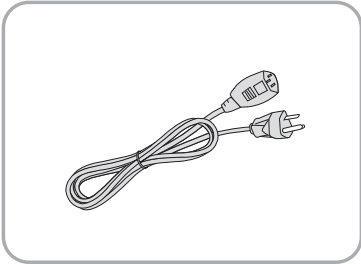
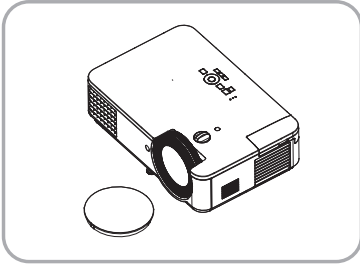

Remote control

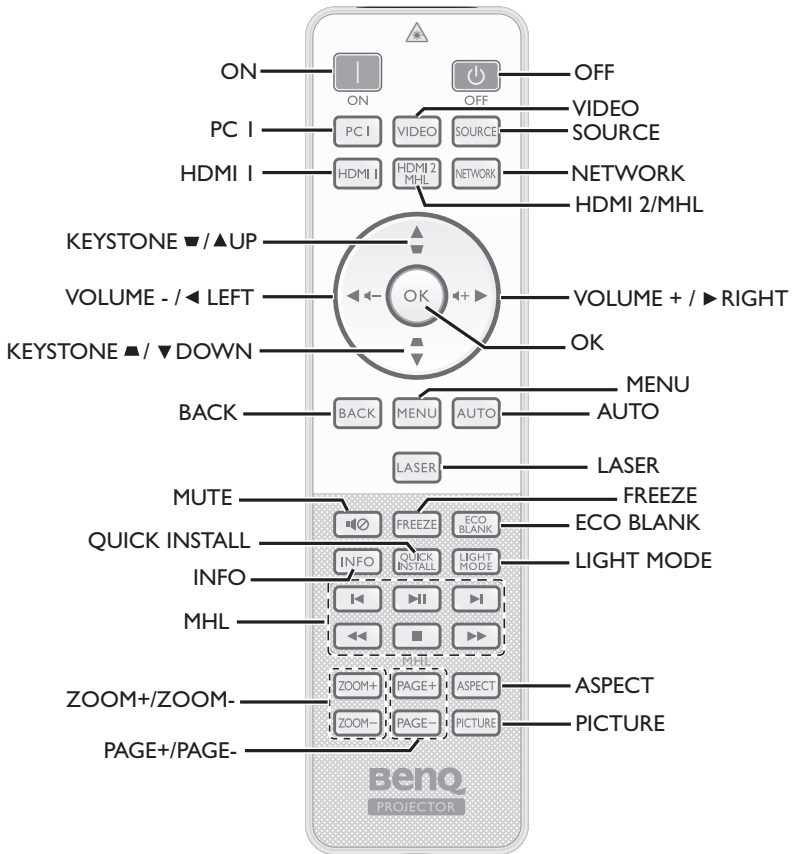

Control terminals

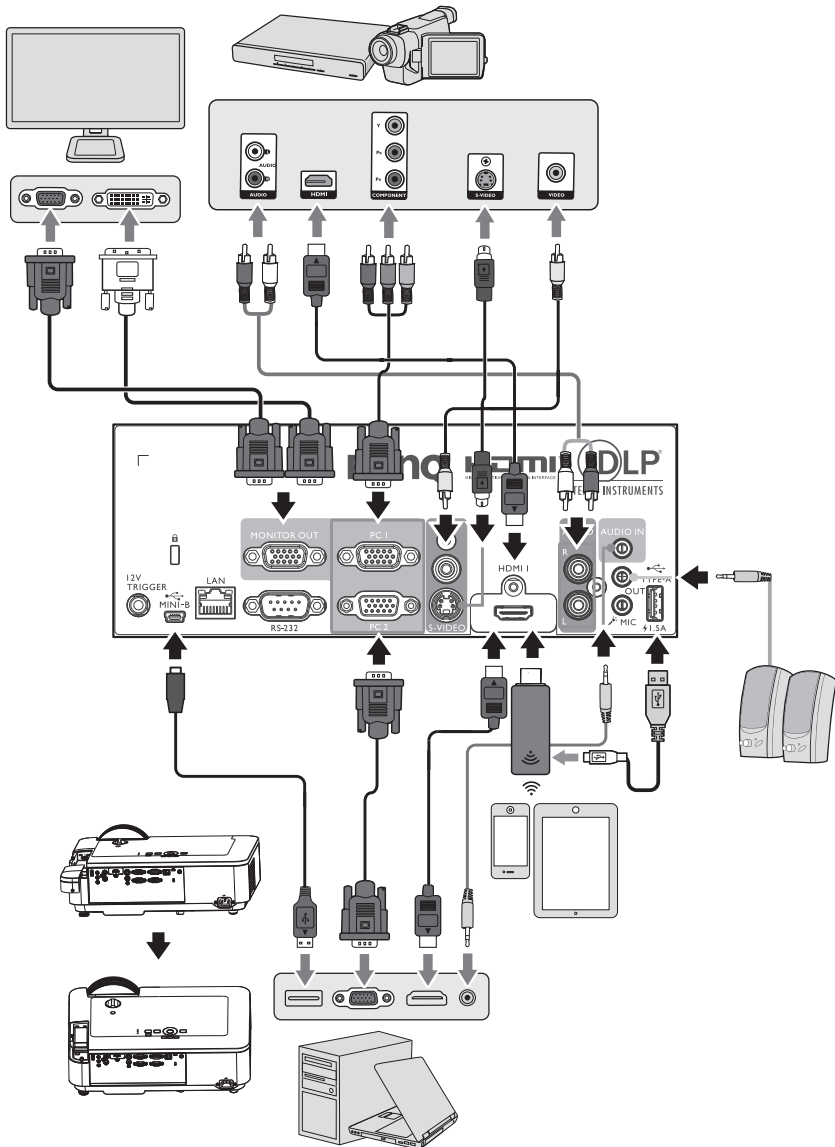

Installation

Projection dimensions

LX720

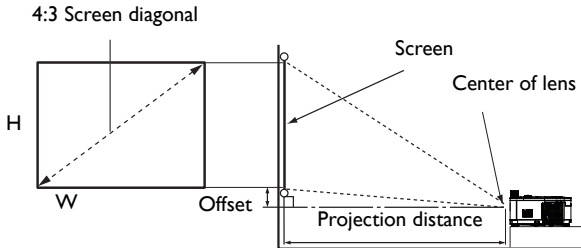

- The screen aspect ratio is 4:3 and the projected picture is in a 4:3 aspect ratio

Screen size				Projection distance (mm)		
Diagonal		H (mm)	W (mm)	Min distance (max. zoom)	Average	Max distance (min. zoom)
Inch	mm					
30	762	457	610	1093	1395	1696
40	1016	610	813	1468	1871	2273
50	1270	762	1016	1844	2347	2850
60	1524	914	1219	2220	2823	3426
80	2032	1219	1626	2972	3776	4580
100	2540	1524	2032	3724	4729	5733
120	3048	1829	2438	4476	5681	6886
140	3556	2134	2845	5228	6634	8040
160	4064	2438	3251	5980	7587	9193
180	4572	2743	3658	6731	8539	10346
200	5080	3048	4064	7483	9492	11500
220	5588	3353	4470	8235	10444	12653
250	6350	3810	5080	9363	11873	14383
270	6858	4115	5486	10115	12826	15536
300	7620	4572	6096	11243	14255	17266

LW720

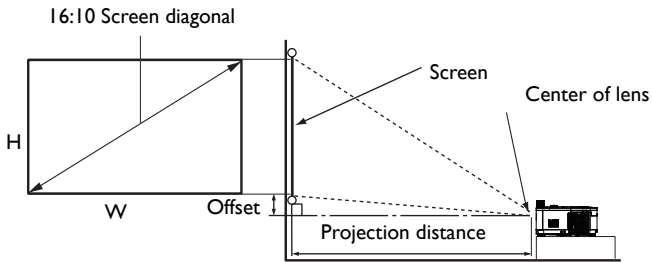

- The screen aspect ratio is 16:10 and the projected picture is in a 16:10 aspect ratio

Screen size				Projection distance (mm)		
Diagonal		H (mm)	W (mm)	Min distance (max. zoom)	Average	Max distance (min. zoom)
Inch	mm					
30	762	404	646	911	1166	1421
40	1016	538	862	1232	1571	1910
50	1270	673	1077	1554	1977	2400
60	1524	808	1292	1875	2383	2890
80	2032	1077	1723	2518	3194	3870
100	2540	1346	2154	3160	4005	4849
120	3048	1615	2585	3803	4816	5829
140	3556	1885	3015	4445	5627	6809
160	4064	2154	3446	5088	6439	7789
180	4572	2423	3877	5731	7250	8768
200	5080	2692	4308	6373	8061	9748
220	5588	2962	4739	7016	8872	10728
250	6350	3365	5385	7980	10089	12197
300	7620	4039	6462	9586	12116	14646

LH720

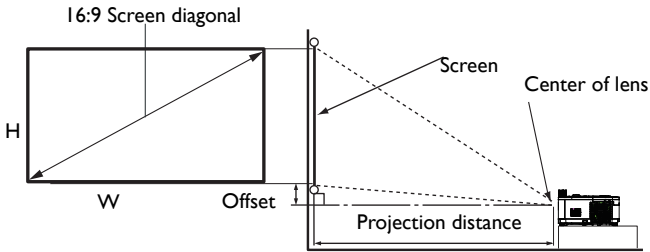

- The screen aspect ratio is 16:9 and the projected picture is in a 16:9 aspect ratio

Screen size				Projection distance (mm)		
Diagonal		H (mm)	W (mm)	Min distance	Average	Max distance
Inch	mm			(max. zoom)		(min. zoom)
30	762	374	664	891	1140	1389
40	1016	498	886	1205	1537	1869
50	1270	623	1107	1520	1934	2348
60	1524	747	1328	1834	2331	2828
80	2032	996	1771	2463	3125	3787
100	2540	1245	2214	3092	3919	4746
120	3048	1494	2657	3721	4713	5704
140	3556	1743	3099	4350	5507	6663
160	4064	1992	3542	4979	6301	7622
180	4572	2241	3985	5608	7095	8581
200	5080	2491	4428	6237	7889	9540
220	5588	2740	4870	6866	8683	10499
250	6350	3113	5535	7809	9873	11937
300	7620	3736	6641	9382	11859	14335



- **All measurements are approximate and may vary from the actual sizes.**
- **BenQ recommends that if you intend to permanently install the projector, you should physically test the projection size and distance using the actual projector in situ before you permanently install it, so as to make allowance for this projector's optical characteristics. This will help you determine the exact mounting position so that it best suits your installation location.**

Shifting the projection lens

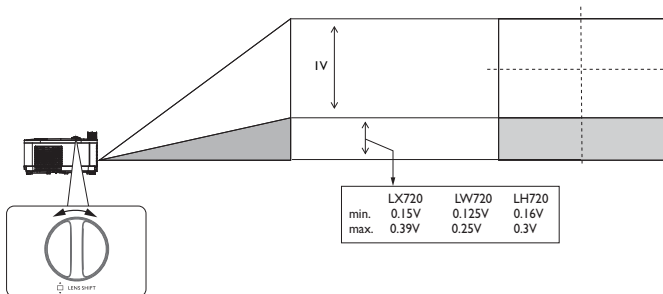

Calibrating LumiExpert

When the LumiExpert is activated for the first time, follow the steps below to calibrate LumiExpert.

Go to Advanced Menu > Picture > LumiExpert > Manual Calibration and press OK.

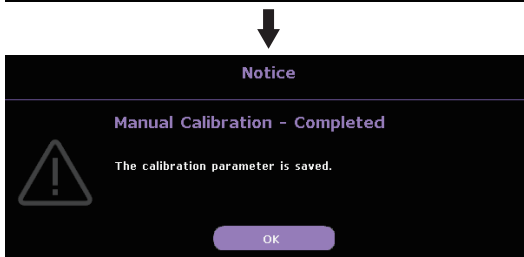
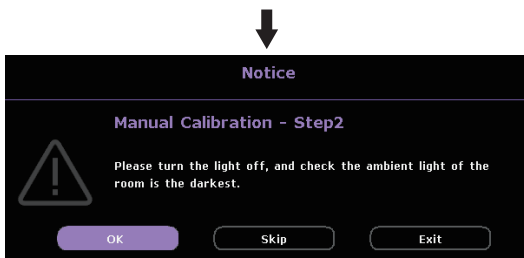
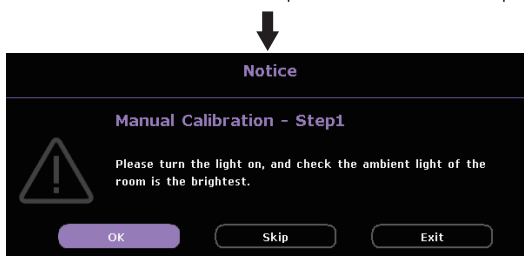

Dimensions

Projector dimensions

410 mm (W) × 158 mm (H) × 272 mm (D)

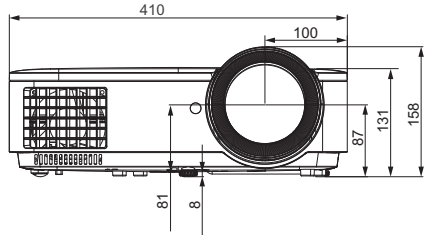
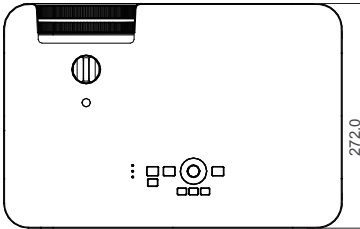

Unit: mm

Ceiling/Wall mount installation diagram

Ceiling/Wall mount screw: M4
(Max L = 25 mm; Min L = 20 mm)

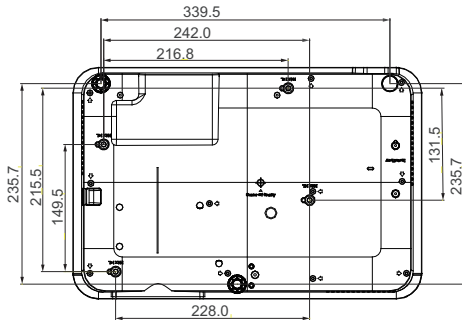

Unit: mm

Table of contents

English.....	12
Français	13
Deutsch.....	14
Italiano	15
Español	16
Português	17
Svenska	18
Русский.....	19
Nederlands	20
Polski.....	21
Türkçe	22
Čeština	23
ไทย	24
繁體中文	25
简体中文	26
日本語.....	27
한국어	28
يـبـرـع	29

 All specifications are subject to change without notice.

Optical

Resolution

1024 x 768 XGA (LX720)
1280 x 800 WXGA (LW720)
1920 (H) x 1080 (V) (LH720)

Display system

1-CHIP DMD

Lens

F = 2.42 ~ 2.97, f = 20.7 ~ 31.05 mm

Zoom ratio

1.5X

Light source

Laser diode

Electrical

Power supply

AC100–240V, 3.00 A, 50–60 Hz (Automatic)

Power consumption

320 W (Max); < 0.5 W for normal standby mode;
< 2W (When the Network function in the Standby
Settings in on)

Mechanical

Weight

5.6 Kg (12.3 lbs)

Output terminals

RGB output

D-Sub 15-pin (female) x 1

Speaker

10 watt x 1

Audio signal output

PC audio jack x 1

Control

USB

Type-A power supply 5V /1.5 A x 1 (Optional for
QCast Mirror HDMI Wireless Dongle); Mini-B x 1;
Micro USB x 1

12V Trigger for screen control

RS-232 serial control

9 pin x 1

IR receiver x 2

LAN control

Wired (RJ45)

Input terminals

Computer input

RGB input
D-Sub 15-pin (female) x 2

Video signal input

S-VIDEO
Mini DIN 4-pin x 1
VIDEO
RCA jack x 1
SD/HDTV signal input
Analog - Component
(through RGB input)
Digital - HDMI x 1;
HDMI/MHL x 1

Audio signal input

Audio in
PC audio jack x 1
Microphone audio jack x 1
RCA audio jack (L/R) x 1

Environmental Requirements

Temperature

Operating: 0°C-40°C at sea level
Storage: -20°C-60°C at sea level

Relative humidity

Operating: 10%-90% (without condensation)
Storage: 10%-90% (without condensation)

Altitude

Operating: 0-1499 m at 0°C-35°C;
1500-3000m at 0°C-30°C (with High Altitude Mode
on)
Storage: 0-12200 m at 30°C

Transporting

Original packing or equivalent is recommended

Repairing

Please visit below website and choose your country to
find your service contact window.
<http://www.benq.com/welcome>

 Toutes les spécifications peuvent être modifiées sans préavis.

Caractéristiques optiques

Résolution

1024 x 768 XGA (LX720)
1280 x 800 WXGA (LW720)
1920 (H) x 1080 (V) (LH720)

Système d'affichage

1-CHIP DMD

Objectif

F=2,42 ~ 2,97, f= 20,7 ~ 31,05 mm

Zoom

1,5X

Source lumineuse

Diode laser

Caractéristiques électriques

Alimentation

100 à 240 V CA, 3,00 A, 50 à 60 Hz (Automatique)

Consommation

320 W (Max); < 0,5 W pour le mode veille normal ;
<2 W (Lorsque la fonction réseau est activée dans
les paramètres de veille)

Caractéristiques mécaniques

Poids

5,6 kg (12,3 livres)

Terminaux de sortie

Sortie RGB

D-Sub 15 broches (femelle) x 1

Haut-parleur

10 watts x 1

Sortie signal audio

Prise audio PC x 1

Contrôle

USB

Alimentation électrique Type-A 5 V /1,5 A x 1
(Optionnel pour dongle HDMI sans fil QCast
Mirror) ; Mini-B x 1; Micro USB x 1

Déclencheur 12 V pour contrôle de l'écran

Contrôle série RS-232

9 broches x 1

Récepteur IR x 2

Contrôle LAN

Câble (RJ45)

Terminaux d'entrée

Entrée ordinateur

Entrée RGB
D-Sub 15 broches (femelle) x 2

Entrée signal vidéo

S-VIDEO
Port mini DIN 4 broches x 1
VIDEO

Prise RCA x 1

Entrée de signal SD/HDTV

Analogique - Composante
(via entrée RVB)

Numérique - HDMI x 1;
HDMI/MHL x 1

Entrée signal audio

Entrée audio
Prise audio PC x 1
Prise audio microphone x 1
Prise audio RCA (G/D) x 1

Caractéristiques environnementales

Température

Fonctionnement : 0°C-40°C au niveau de la mer
Stockage : -20°C-60°C au niveau de la mer

Humidité relative

Fonctionnement : 10%-90% (sans condensation)
Stockage : 10%-90% (sans condensation)

Altitude

Fonctionnement : 0-1 499 m à 0°C-35°C;
1500-3000 m à 0°C-30°C (avec Mode Haute altitude
activé)
Stockage : 0-12200 m à 30°C

Transport

L'emballage original ou équivalent est recommandé

Réparation

Veuillez consulter le site Web ci-dessous et choisir
votre pays pour trouver la fenêtre Contact de service.
<http://www.benq.com/welcome>

Änderungen aller technischen Daten sind vorbehalten.

Optische Daten

Auflösung
 1024 x 768 XGA (LX720)
 1280 x 800 WXGA (LW720)
 1920 (H) x 1080 (V) (LH720)

Anzeigesystem
 1-Chip-DMD

Objektiv
 F = 2,42 – 2,97; f = 20,7 – 31,05 mm

Zoomverhältnis
 1,5-fach

Lichtquelle
 Laserdiode

Elektrische Daten

Stromversorgung
 100 – 240 V Wechselspannung, 3 A, 50 – 60 Hz
 (automatisch)

Energieverbrauch
 320 W (max.); < 0,5 W beim normalen
 Standby-Modus; < 2 W (wenn die
 Netzwerkfunktion in den Standby-Einstellungen
 aktiviert ist)

Mechanische Daten

Gewicht
 5,6 kg

Ausgänge

RGB-Ausgang
 D-Sub, 15-polig (weiblich) x 1

Lautsprecher
 1 x 10 Watt

Audiosignalausgang
 PC-Audioanschluss x 1

Steuerung

USB
 Type-A-Stromversorgung 5V / 1,5 A x 1 (optional
 bei QCast-Mirror-HDMI-WLAN-Dongle); Mini-B x 1;
 Micro-USB x 1

12-V-Auslöser für Leinwandsteuerung

Serielle RS-232-Steuerung
 9-polig x 1

Infrarotempfänger x 2

LAN-Steuerung
 Verkabelt (RJ45)

Eingänge

Computereingang
 RGB-Eingang
 D-Sub, 15-polig (weiblich) x 2

Videosignaleingang
 S-VIDEO
 Mini-DIN, 4-polig x 1

VIDEO
 Cinch-Anschluss x 1
 SD/HDTV-Signaleingang
 Analog – Component
 (über RGB-Eingang)
 Digital – HDMI x 1;
 HDMI/MHL x 1

Audioeingang
 Audioeingang
 PC-Audioanschluss x 1
 Mikrofonaudioanschluss x 1
 Cinch-Audioanschluss (L/R) x 1

Umgebungsbedingungen

Temperatur
 Betrieb: 0 °C – 40 °C auf Meeresspiegel
 Lagerung: -20 °C – 60 °C auf Meeresspiegel

Relative Feuchtigkeit
 Betrieb: 10%-90% (nicht kondensierend)
 Lagerung: 10%-90% (nicht kondensierend)

Höhe
 Betrieb: 0 – 1499 m bei 0 °C – 35 °C;
 1500 – 3000 m bei 0 °C – 30 °C (mit aktivem
 Höhenmodus)
 Lagerung: 0 – 12.200 m bei 30 °C

Transport
 Originalverpackung oder gleichwertige Verpackung
 wird empfohlen

Reparatur
 Bitte besuchen Sie die nachstehende Webseite und
 wählen Sie Ihr Land. Dadurch erscheint Ihr
 Servicekontaktfenster. <http://www.benq.com/welcome>

Tutte le specifiche sono soggette a modifiche senza preavviso.

Ottica

Risoluzione

1024 x 768 XGA (LX720)
1280 x 800 WXGA (LW720)
1920 (H) x 1080 (V) (LH720)

Sistema di visualizzazione

1-CHIP DMD

Obiettivo

F = 2,42 - 2,97, f = 20,7 – 31,05 mm

Portata dello zoom

1.5X

Sorgente luminosa

Diodo laser

Elettricità

Alimentazione

100–240 V CA, 3,00 A, 50–60 Hz (Automatico)

Consumo energetico

320 W (Max); < 0,5 W per modalità standby normale; <2 W (quando la funzione Rete in Impostaz standby è attivata)

Meccanica

Peso

5,6 Kg (12,3 lbs)

Terminali d'uscita

Uscita RGB

D-Sub 15-pin (femmina) x 1

Altoparlante

10 Watt x 1

Uscita segnale audio

Connettore audio PC x 1

Controllo

USB

Alimentazione tipo A 5 V / 1,5 A x 1 (opzionale per dongle wireless HDMI QCast Mirror); Mini-B x 1; Micro USB x 1

Interruttore 12V per controllo schermo

Controllo seriale RS-232

9 pin x 1

Ricevitore IR x 2

Controllo LAN

Cablato (RJ45)

Terminali d'ingresso

Ingresso computer

Ingresso RGB

D-Sub 15-pin (femmina) x 2

Segnale ingresso video

S-VIDEO

Mini DIN 4-pin x 1

VIDEO

Connettore RCA x 1

Ingresso segnale SD/HDTV

Analogico - Component
(tramite input RGB)

Digitale - HDMI x 1;

HDMI/MHL x 1

Ingresso segnale audio

Ingresso audio

Connettore audio PC x 1

Connettore audio microfono x 1

Connettore audio RCA (S/D) x 1

Requisiti ambientali

Temperatura

Operativa: 0°C-40°C sul livello del mare

Conservazione: -20°C-60°C sul livello del mare

Umidità relativa

Operativa: 10%-90% (senza condensa)

Conservazione: 10%-90% (senza condensa)

Altitudine

Operativa: 0-1499 m a 0°C-35°C;

1500-3000m a 0°C-30°C (con Modalità altitudine elevata attivata)

Conservazione: 0-12200 m a 30°C

Trasporto

Si consiglia la confezione originale o equivalente.

Riparazione

Visitare il sito web di seguito e selezionare il Paese per trovare la finestra di contatto assistenza.

<http://www.benq.com/welcome>

 Todas las especificaciones están sujetas a cambios sin previo aviso.

Ópticas

Resolución

1024 x 768 XGA (LX720)
1280 x 800 WXGA (LW720)
1920 (H) x 1080 (V) (LH720)

Sistema óptico

1-CHIP DMD

Lente

F = 2,42 ~ 2,97, f = 20,7 ~ 31,05 mm

Relación de zoom

1,5X

Fuente de luz

Diodo láser

Eléctricas

Fuente de alimentación

100–240 VCA, 3,00 A, 50–60 Hz (automático)

Consumo de energía

320 W (máx.); < 0,5 W para el modo de funcionamiento normal; < 2 W (cuando la función de red de la configuración del modo de espera está activada)

Mecánicas

Peso

5,6 kg (12,3 lb)

Terminales de salida

Salida RGB

D-Sub de 15 clavijas (hembra) x 1

Altavoz

10 vatios x 1

Salida de señal de audio

Conector de audio de PC x 1

Control

USB

Fuente de alimentación de tipo-A 5 V / 1,5 A x 1 (opcional para la llave inalámbrica HDMI QCast Mirror); Mini-B x 1; Micro-USB x 1;

activador de 12 V para el control de la pantalla

Control de serie RS-232

9 clavijas x 1

Receptor de infrarrojos x 2

Control LAN

Con cable (RJ45)

Terminales de entrada

Entrada de ordenador

Entrada RGB

D-Sub de 15 clavijas (hembra) x 2

Entrada de señal de vídeo

S-VIDEO

Mini-DIN de 4 clavijas x 1

VÍDEO

Conector RCA x 1

Entrada de señal de TV de definición estándar/alta definición

Análogo - Componente

(a través de entrada RGB)

Digital - HDMI x 1;

HDMI/MHL x 1

Entrada de señal de audio

Entrada de audio

Conector de audio de PC x 1

Conector de audio de micrófono x 1

Conector de audio RCA (I/D) x 1

Requisitos medioambientales

Temperatura

Funcionamiento: 0°C-40 °C a nivel del mar

Almacenamiento: -20°C-60 °C a nivel del mar

Humedad relativa

Funcionamiento: 10%-90% (sin condensación)

Almacenamiento: 10%-90% (sin condensación)

Altitud

Funcionamiento: 0-1499 m a 0 °C-35 °C;

1500-3000 m a 0 °C-30 °C (con la opción Modo altitud elevada activada)

Almacenamiento: 0-12200 m a 30 °C

Transporte

Se recomienda el embalaje original o equivalente.

Reparación

Visite el siguiente sitio web y seleccione el país para encontrar su contacto de servicio técnico.

<http://www.benq.com/welcome>

 Todas as especificações estão sujeitas a alteração sem aviso prévio.

Ópticas

Resolução

1024 x 768 XGA (LX720)
1280 x 800 WXGA (LW720)
1920 (H) x 1080 (V) (LH720)

Sistema de visualização

1-CHIP DMD

Lente

F = 2,42 ~ 2,97, f = 20,7 mm ~ 31,05 mm

Taxa de zoom

1,5X

Luz

Diodo laser

Eléctricas

Fonte de alimentação

AC100-240V, 3,00 A, 50/60 Hz (Automático)

Consumo de energia

320W (Máx.); < 0,5W para o modo de espera normal; <2W (quando a função de rede nas definições de espera estiver activada)

Mecânicas

Peso

5,6 Kg (12,3 lbs)

Terminais de saída

Saída RGB

D-Sub de 15 pinos (fêmea) x 1

Altifalante

10 watts x 1

Saída do sinal de áudio

Tomada de áudio de PC x 1

Controlo

USB

Fonte de alimentação tipo A de 5V /1,5 A x 1
(Opcional para adaptador sem fios HDMI QCast Mirror); Mini-B x 1; Micro USB x 1

Accionador de 12V para controlo do ecrã

Controlo de série RS-232

9 pinos x 1

Receptor IR x 2

Controlo de LAN

Com fios (RJ45)

Terminais de entrada

Entrada de computador

Entrada RGB

D-Sub de 15 pinos (fêmea) x 2

Entrada do sinal de vídeo

S-VIDEO

Mini DIN de 4 pinos x 1

VIDEO

Tomada RCA x 1

Entrada de sinal de TV SD/HD

Analogico - Componente

(através de entrada RGB)

Digital - HDMI x 1;

HDMI/MHL x 1

Entrada de sinal de áudio

Entrada de áudio

Tomada de áudio de PC x 1

Tomada de áudio de microfone x 1

Tomada de áudio RCA (E/D) x 1

Requisitos ambientais

Temperatura

Funcionamento: 0°C-40°C ao nível do mar

Armazenamento: -20°C-60°C ao nível do mar

Humidade relativa

Funcionamento: 10%-90% (sem condensação)

Armazenamento: 10%-90% (sem condensação)

Altitude

Funcionamento: 0-1499 m a 0°C-35°C;

1500-3000 m a 0°C-30°C (com Modo Grande Altitude activado)

Armazenamento: 0-12200 m a 30°C

Transporte

Recomenda-se a utilização da embalagem original ou equivalente.

Reparação

Visite o website indicado abaixo e escolha o seu país para encontrar as informações de contacto de assistência técnica. <http://www.benq.com/welcome>

 Alla specifikationer kan komma att ändras utan föregående meddelande.

Optik

Upplösning

- 1024 x 768 XGA (LX720)
- 1280 x 800 WXGA (LW720)
- 1920 (H) x 1080 (V) (LH720)

Visningssystem

- 1-CHIP DMD

Lins

- F = 2,42 ~ 2,97, f = 20,7 ~ 31,05 mm

Zoomförhållande

- 1,5X

Lampkälla

- Laserdiod

EI

Strömförsörjning

- AC100–240V, 3,00 A, 50/60 Hz (automatiskt)

Strömförbrukning

- 320 W (Max.); < 0,5 W för normalt standby-läge; < 2 W (när nätverksfunktionen i standby-inställningar är på)

Mekanik

Vikt

- 5,6 kg (12,3 lbs)

Utgångsterminaler

RGB-utgång

- D-Sub 15 stift (hona) x 1

Högtalare

- 10 Watt x 1

Ljudutgång

- PC ljudkontakt x 1

Kontroll

USB

- Typ A strömförsörjning 5 V/1,5 A x 1 (valfritt för QCast Mirror HDMI trådlös dongel); mini-B x 1; micro USB x 1

12V utlösare för skärmkontroll

RS-232-seriekontroll

- 9 pin x 1

IR-mottagare x 2

LAN-kontroll

- Fast (RJ45)

Ingångsterminaler

Datoringång

- RGB-ingång
- D-Sub 15 stift (hona) x 2

Videosignalingång

S-VIDEO

- Mini DIN 4-pin x 1

VIDEO

- RCA-kontakt x 1
- SD/HDTV-signalingång
- Analog - Komponent (via RGB-ingång)
- Digital - HDMI x 1;
- HDMI/MHL x 1

Ljudingång

Ljud in

- PC ljudkontakt x 1
- Mikrofon ljudkontakt x 1
- RCA-ljudkontakt (V/H) x 1

Miljökrav

Temperatur

- Drift: 0°C–40°C vid havsytan
- Lagring: -20°C–60°C vid havsytan

Relativ luftfuktighet

- Drift: 10-90 % (utan kondensation)
- Lagring: 10-90 % (utan kondensation)

Höjd

- Drift: 0-1499 m vid 0°C–35°C;
- 1500-3000m vid 0°C–30°C (med Höghöjdsäge på)
- Lagring: 0-12200 m vid 30°C

Transport

- Originalförpackning eller motsvarande rekommenderas.

Reparation

- Besök webbplatsen nedan och välj ditt land för att hitta ditt servicekontaktfönster.
- <http://www.benq.com/welcome>

☛ Все характеристики могут изменяться без предварительного уведомления.

Оптические характеристики

Разрешение

1024 x 768 XGA (LX720)
1280 x 800 WXGA (LW720)
1920 (Г) x 1080 (В) (LH720)

Проекционная система

Однокристалльное цифровое микрозеркальное устройство (DMD)

Объектив

F = 2,42 ~ 2,97, f = 20,7 ~ 31,05 мм

Коэффициент масштабирования:

1,5X

Источник света

Лазерный диод

Электрические характеристики

Питание

100–240 В, 3,00 А, 50–60 Гц перем.тока (автомат)

Энергопотребление

320 Вт (макс.); < 0,5 Вт в обычном режиме ожидания; < 2 Вт (если в настройках режима ожидания включена функция «Сеть»)

Механические характеристики

Вес

5,6 кг (12,3 фунта)

Выходные разъемы

Выход RGB

D-Sub (15-контактов, гнездо) – 1 шт.

Динамик

10 Ватт – 1 шт.

Вывод аудиосигнала

Аудиоразъем ПК – 1 шт.

Управление

USB

Источник питания 5 В типа A/ 1,5 А - 1 шт. (дополнительно для беспроводного аппаратного ключа HDMI QCast Mirror); Mini-B - 1 шт.; Micro USB - 1 шт.

Разъем 12 В для управления экраном

Управление через последовательный порт RS-232 9 контактов – 1 шт.

ИК-приемник – 2 шт.

Управление по локальной сети

Проводной (RJ45)

Входные разъемы

Вход компьютера

Вход RGB

D-Sub (15-контактов, гнездо) – 2 шт.

Вход видеосигнала

S-VIDEO

Разъем Mini DIN (4-контакта) – 1 шт.

VIDEO

Гнездо RCA – 1 шт.

Вход сигнала SD/HDTV

Аналоговый - Компонентный (через вход RGB)

Цифровой - HDMI – 1 шт.;

HDMI/MHL - 1 шт.

Вход аудиосигналов

Аудио вход

Аудиоразъем ПК – 1 шт.

Аудиоразъем для микрофона – 1 шт.

Аудиоразъем RCA (Л/П) – 1 шт.

Требования к окружающей среде

Температура

Рабочая: 0°C-40°C на уровне моря

Хранение: -20°C-60°C на уровне моря

Относительная влажность

Рабочая: от 10% до 90% (без конденсации)

Хранение: от 10% до 90% (без конденсации)

Высота

Рабочая: 0-1499 м при температуре 0°C-35°C;

1500-3000 м при температуре 0°C-30°C (при включенном режиме большой высоты над уровнем моря)

Хранение: от 0 до 12200 м при 30°C

Транспортировка

Рекомендуется использовать оригинальную или аналогичную упаковку.

Ремонт

Чтобы найти окно связи с сервисным центром, зайдите на приведенный ниже веб-сайт и выберите свою страну.

<http://www.benq.com/welcome>

Alle specificaties kunnen zonder voorafgaand bericht worden gewijzigd.

Optische specificaties

Resolutie

1024 x 768 XGA (LX720)
1280 x 800 WXGA (LW720)
1920 (H) x 1080 (V) (LH720)

Weergavesysteem

1-CHIP DMD

Lens

F = 2,42 ~ 2,97, f = 20,7 ~ 31,05 mm

Zoomfactor

1,5x

Lichtbron

Laserdiode

Elektrische specificaties

Stroomtoevoer

AC100–240V, 3,00 A, 50-60 Hz (Automatisch)

Stroomverbruik

320 W (Max.); < 0,5 W voor normale stand-by-modus; < 2W (wanneer de netwerkfunctie in de Stand-by-instellingen aan is)

Mechanische specificaties

Gewicht

5,6 Kg (12,3 lbs)

Uitgangen

RGB-uitgang

D-Sub 15-pins (vrouwelijk) x 1

Luidspreker

10 watt x 1

audiosignaaluitgang

PC audio-aansluiting x 1

Besturing

USB

Type-A voeding 5 V /1,5 A x 1 (optie voor QCast Mirror HDMI Wireless Dongle); Mini-B x 1; Micro USB x 1

12 V trigger voor schermbediening

Seriële besturing via RS-232

9-pins x 1

IR-ontvanger x 2

LAN-bediening

Bekabeld (RJ45)

Ingangen

Computeringang

RGB-ingang
D-Sub 15-polig (vrouwelijk) x 2

Videosignaalangang

S-VIDEO
Mini DIN 4-polig x 1
VIDEO
RCA-aansluiting x 1
SD/HDTV signaal ingang
Analoog - Component
(via RGB-ingang)
Digitaal - HDMI x 1;
HDMI/MHL x 1

Audiosignaalangang

Audio in
PC audio-aansluiting x 1
Microfoon audio-aansluiting x 1
RCA audio-aansluiting (L/R) x 1

Omgevingsvereisten

Temperatuur

Werkomgeving: 0°C-40°C op zeeniveau
Opslag: -20°C-60°C op zeeniveau

Relatieve vochtigheid

Werkomgeving: 10%-90% (zonder condensatie)
Opslag: 10%-90% (zonder condensatie)

Hoogte

Werkomgeving: 0-1499 m bij 0°C-35°C;
1500-3000 m bij 0°C-30°C (met Hoogtemodus aan)
Opslag: 0-12200 m bij 30°C

Vervoeren

Originele verpakking of gelijksoortig wordt aanbevolen

Bezig met repareren.

Bezoek onze website en kies uw land om het venster voor uw service contact te openen.
<http://www.benq.com/welcome>

- Wszystkie dane techniczne mogą zostać zmienione bez wcześniejszego powiadomienia.

Parametry optyczne

Rozdzielczość
1024 x 768 XGA (LX720)
1280 x 800 WXGA (LW720)
1920 (H) x 1080 (V) (LH720)

Układ wyświetlania
1-CHIP DMD

Obiektyw
F = 2,42 ~ 2,97, f = 20,7 ~ 31,05 mm

Współczynnik powiększenia
1,5X

Źródło światła
Dioda lasera

Parametry elektryczne

Zasilanie
Prąd zmienny 100 - 240V, 3,00 A, 50 - 60 Hz
(Automatycznie)

Pobór mocy
320 W (maks.); < 0,5 W dla normalnego trybu gotowości; < 2W (po włączeniu funkcji Sieć w trybie Ustawienia gotowości)

Parametry mechaniczne

Ciężar
5,6 kg (12,3 funta)

Złącza wyjścia

Wyjście RGB
15-pinowe D-Sub (żeńskie) x 1

Głośnik
10 Wat x 1

Wyjście sygnału audio
Gniazdo audio PC x 1

Sterowanie

USB
Zasilacz typu A 5V /1,5 A x 1 (Opcjonalny dla klucza bezprzewodowego HDMI QCast Mirror);
Mini-B x 1; Micro USB x 1

Wyzwalacz 12V do sterowania ekranem

Port szeregowy RS-232
9 pinowe x 1

Odbiornik podczerwieni x 2

Sterowanie przez sieć LAN
Przewodowe (RJ45)

Złącza wejścia

Wejście komputerowe
Wejście RGB
15-pinowe D-Sub (żeńskie) x 2

Wejście sygnału wideo
S-VIDEO
Mini DIN 4-pinowe x 1

VIDEO
Gniazdo RCA x 1

Wejście sygnału SD/HDTV
Analogowy - Component
(przez wejście RGB)

Cyfrowe - HDMI x 1;
HDMI/MHL x 1

Wejście sygnału audio
Wejście audio
Gniazdo audio PC x 1
Gniazdo audio mikrofonu x 1
Gniazdo audio RCA (L/R) x 1

Wymagania środowiskowe

Temperatura
Praca: 0°C-40°C na poziomie morza
Przechowywanie: -20°C-60°C na poziomie morza

Wilgotność względna
Praca: 10%-90% (bez kondensacji)
Przechowywanie: 10%-90% (bez kondensacji)

Wysokość
Praca: 0-1499 m przy 0°C-35°C;
1500-3000m przy 0°C-30°C (z włączoną opcją Tryb dużej wysokości)
Przechowywanie: 0-12200 m przy 30°C

Transport
Zalecane jest oryginalne opakowanie lub równoważne

Naprawy
Odwiź wskazaną poniżej stronę internetową i wybierz swój kraj, aby znaleźć okno kontaktu z serwisem. <http://www.benq.com/welcome>

🔧 Tüm teknik özellikler, bilgi verilmeden değiştirilebilir.

Optik

Çözünürlük

1024 x 768 XGA (LX720)
1280 x 800 WXGA (LW720)
1920 (Y) x 1080 (D) (LH720)

Görüntü sistemi

1-CHIP DMD

Mercek

F = 2,42 ~ 2,97, f = 20,7 ~ 31,05 mm

Yakınlaştırma oranı

1,5 kat

Işık kaynağı

Lazer diyot

Elektrik

Güç kaynağı

AC 100–240 V, 3,00 A, 50–60 Hz (Otomatik)

Güç tüketimi

320 W (En fazla); < Normal bekleme modu için
0,5 W; <2 W (Bekleme Ayarları kısmında Ağ işlevi
açık olduğunda)

Mekanik

Ağırlık

5,6 kg

Çıkış terminaleri

RGB çıkışı

1 tane D-Sub 15 pimli (dişi)

Hoparlör

1 tane 10 watt

Ses sinyali çıkışı

1 tane bilgisayar ses girişi

Denetim

USB

1 tane Tip A güç kaynağı 5 V /1,5 A (QCast
Yansıtma HDMI Kablosuz Yardımcı Aygıtı için
isteğe bağlı); 1 tane Mini-B; 1 tane Mikro USB

Ekran kontrolü için 12 V Tetikleyici

RS-232 seri kumanda

1 tane 9 pim

IR alıcısı x 2

LAN denetimi

Kablolu (RJ45)

Giriş terminaleri

Bilgisayar girişi

RGB girişi

2 tane D-Sub 15 pimli (dişi)

Video sinyali girişi

S-VIDEO

1 tane Mini DIN 4 pimli

VIDEO

1 tane RCA girişi

SD/HDTV sinyal girişi

Analog - Bileşen
(RGB girişi ile)

Dijital - 1 tane HDMI;

1 tane HDMI/MHL

Ses sinyali girişi

Ses girişi

1 tane bilgisayar ses girişi

1 tane mikrofon ses girişi

1 tane RCA ses girişi (Sol/Sağ)

Çevresel Gereklilikler

Sıcaklık

Çalışma: 0°C-40°C, deniz seviyesinde

Depolama: -20°C-60°C, deniz seviyesinde

Bağıl nem

Çalışma: %10-%90 (yoğuşmasız)

Depolama: %10-%90 (yoğuşmasız)

Yükseklik

Çalışma: 0°C-35°C aralığında 0-1499 m;

0°C-30°C aralığında 1500-3000 m (Yüksek Yer Modu
özellikli açık olarak)

Depolama: 30°C değerinde 0-12200 m

Nakliye

Orijinal ambalaj veya eş değeri önerilir.

Onarım

Lütfen aşağıdaki web sitesini ziyaret edip, servis
iletişimi bilgilerinizi bulmak için ülkenizi seçin.

<http://www.benq.com/welcome>

 Veškeré technické údaje se mohou změnit bez předchozího upozornění.

Optické parametry

Rozlišení

1024 x 768 XGA (LX720)
1280 x 800 WXGA (LW720)
1920 (H) x 1080 (V) (LH720)

Systém zobrazování

Jednočipový DMD

Objektiv

F = 2,42 ~ 2,97, f = 20,7 ~ 31,05 mm

Poměr zvětšení

1,5X

Světelný zdroj

Laserová dioda

Elektrické parametry

Napájení

100 – 240 V stř., 3,00 A, 50–60 Hz (automaticky)

Příkon

320 W (max.); < 0,5 W v normálním pohotovostním režimu; < 2W (když je zapnutá funkce Si" v Pohotovostním nastavení)

Mechanické parametry

Hmotnost

5,6 kg (12,3 lbs)

Výstupní terminály

RGB výstup

D-Sub 15 kolíků (zásuvka) x 1

Reproduktor

10 W x 1

Výstup zvukového signálu

Konektor zvuku PC x 1

Ovládání

USB

Zdroj napájení typ A 5 V / 1,5 A x 1 (volitelně pro bezdrátový modul dongle QCast Mirror HDMI);
Mini-B x 1; Micro USB x 1

12 V spouš" pro ovládání promítací plochy

Konektor RS-232 (sériové dálkové ovládání)

9 hrotů x 1

Infračervený přijímač x 2

Ovládání LAN

Drátové (RJ45)

Vstupní terminály

Vstup signálu z počítače

Vstup RGB

D-Sub 15 kolíků (zásuvka) x 2

Vstup video signálu

S-VIDEO

Mini DIN 4 kolíky x 1

VIDEO

Konektor RCA x 1

Vstup signálu SD/HDTV

Analogový - komponentní
(přes vstup RGB)

Digitální - HDMI x 1;

HDMI/MHL x 1

Vstup zvukového signálu

Vstup zvuku

Konektor zvuku PC x 1

Konektor zvuku mikrofonu x 1

Konektor zvuku RCA (L/P) x 1

Požadavky z hlediska životního prostředí

Teplota

Provozní: 0°C-40°C na mořské hladině

Skladovací: -20°C-60°C na mořské hladině

Relativní vlhkost

Provozní: 10%-90% (bez kondenzace)

Skladování: 10%-90% (bez kondenzace)

Nadm. výška

Provozní: 0 - 1499 m při 0°C-35°C;

1500 - 3000 m při 0°C-30°C (s aktivním Režim velké nadm. výš.)

Skladovací: 0 - 12200 m při 30°C

Přeprava

Doporučujeme původní nebo ekvivalentní obal

Opravy

Přejděte na následující web, zvolte vaši zemi a v okně se zobrazí kontakt na nejbližší servis.

<http://www.benq.com/welcome>

 รายละเอียดทางด้านเทคนิคทั้งหมดอาจเปลี่ยนแปลงได้โดยไม่ต้องแจ้งให้ทราบล่วงหน้า

ระบบออปติค

ความละเอียด

1024 x 768 XGA (LX720)
1280 x 800 WXGA (LW720)
1920 (H) x 1080 (V) (LH720)

ระบบแสดงภาพ

1-CHIP DMD

เลนส์

$F = 2.42 - 2.97, f = 20.7 - 31.05$ มม.

อัตราซูม

1.5X

แหล่งกำเนิดแสง

เลเซอร์ไดโอด

ระบบไฟ

แหล่งจ่ายไฟ

AC100-240V, 3.00 A, 50-60 Hz (อัตโนมัติ)

กำลังเบี่ยงพลังงาน

320 W (สูงสุด); < 0.5 W สำหรับโหมดสแตนด์บายปกติ; <2W (เมื่อเปิดฟังก์ชัน
เครือข่ายในการตั้งค่าสแตนด์บาย)

ตัวเครื่อง

น้ำหนัก

5.6 กก. (12.3 ปอนด์)

ขั้วต่อเอาต์พุต

สัญญาณออก RGB

D-Sub 15 พิน (ตัวเมีย) x 1

ลำโพง

10 วัตต์ x 1

เอาต์พุตสัญญาณเสียง

แจ็คเสียง PC x 1

การควบคุม

USB

แหล่งจ่ายไฟชนิด-A 5V /1.5 A x 1 (อุปกรณ์เชื่อมต่อเพิ่มสำหรับต้องเก็บใส่สาย QCast
มีร์เรอร์ HDMI); มีน บี x 1; ไมโคร USB x 1

ทริคเกอร์ 12V สำหรับการควบคุม

หน้าจอ

การควบคุมอนุกรม RS-232

9 พิน x 1

ตัวรับสัญญาณ IR x 2

ควบคุมผ่าน LAN

มีสาย (RJ45)

ขั้วต่ออินพุต

สัญญาณเข้าคอมพิวเตอร์

สัญญาณเข้า RGB

D-Sub 15 พิน (ตัวเมีย) x 2

สัญญาณเข้าวีดีโอ

S-VIDEO

มีน บี DIN 4 พิน x 1

VIDEO

แจ็ค RCA x 1

สัญญาณเข้า SD/HDTV

อนาล็อก - คอมโพเนนต์

(ช่องเสียบสัญญาณเข้า RGB)

ดิจิทัล - HDMI x 1;

HDMI/MHL x 1

อินพุตสัญญาณเสียง

สัญญาณเสียงเข้า

แจ็คเสียง PC x 1

แจ็คเสียงไมโครโฟน x 1

แจ็คเสียง RCA (L/R) x 1

ข้อกำหนดของสภาพแวดล้อมการทำงาน

อุณหภูมิ

ขณะทำงาน: 0°C-40°C ที่ระดับน้ำทะเล

ขณะเก็บรักษา: -20°C-60°C ที่ระดับน้ำทะเล

ความชื้นสัมพัทธ์

ขณะทำงาน: 10%-90% (ไม่กลั่นตัว)

ขณะเก็บรักษา: 10%-90% (ไม่กลั่นตัว)

ระดับความสูง

ขณะทำงาน: 0-1499 ม. ที่ 0°C-35°C;

1500-3000 ม. ที่ 0°C-30°C (เมื่อเปิดโหมดอัลติจูดสูง)

ขณะเก็บรักษา: 0-12200 ม. ที่ 30°C

การขนส่ง

แนะนำให้ใช้กล่องบรรจุเดิม หรือเทียบเท่า

การซ่อม

โปรดไปที่เว็บไซต์ด้านล่าง และเลือกประเทศของคุณ เพื่อค้นหาที่ติดต่อของศูนย์บริการ

<http://www.benq.com/welcome>

 所有規格如有變更，恕不另行通知。

光學

解析度

1024 x 768 XGA (LX720)
1280 x 800 WXGA (LW720)
1920 (H) x 1080 (V) (LH720)

顯示系統

1-CHIP DMD

鏡頭

F = 2.42 ~ 2.97, f = 20.7 ~ 31.05 mm

變焦倍率

1.5X

光源

雷射二極體

電氣

電源供應

AC100-240V、3.00 A、50 — 60 Hz (自動)

耗電量

320W (最大)；< 0.5 W 用於一般待機模式；< 2W (在待機設定中的網路功能為開啓時)

機械

重量

5.6 公斤 (12.3 磅)

輸出端子

RGB 輸出

D-Sub 15-pin (母接頭) x 1

喇叭

10 瓦 x 1

音訊訊號輸出

PC 音訊插孔 x 1

控制

USB

Type-A 電源 5V / 1.5 A x 1 (供 QCast Mirror HDMI 無線接收器選用)；微型 B x 1；微型 USB x 1

12V 觸發器用於螢幕控制

RS-232 序列控制

9 pin x 1

紅外線接收器 x 2

區域網路控制

有線 (RJ45)

輸入端子

電腦輸入

RGB 輸入

D-Sub 15-pin (母接頭) x 2

視訊訊號輸入

S-VIDEO

Mini DIN 4-pin x 1

VIDEO

RCA 插孔 x 1

SD/HDTV 訊號輸入

類比 - 色差

(透過 RGB 輸入)

數位 - HDMI x 1；

HDMI/MHL x 1

音訊訊號輸入

音訊輸入

PC 音訊插孔 x 1

麥克風音訊插孔 x 1

RCA 音訊插孔 (左 / 右) x 1

環境需求

溫度

操作：0°C-40°C，於海平面

存放：-20°C-60°C，於海平面

相對濕度

操作：10%-90% (未凝結)

存放：10%-90% (未凝結)

海拔高度

操作：在 0°C-35°C 為 0-1499 m；

在 0°C-30°C (在啓動高海拔模式時) 為 1500-3000m

存放：0-12200 m 於 30°C

搬運

建議使用原本或同材質包裝

維修

請瀏覽以下網站並選擇所在國家，即可找到服務聯絡窗口。<http://www.benq.com/welcome>

 所有规格如有变更，恕不事先通知。

光学

分辨率

1024 x 768 XGA (LX720)
1280 x 800 WXGA (LW720)
1920 (H) x 1080 (V) (LH720)

显示系统

I-CHIP DMD

镜头

F = 2.42 ~ 2.97, f = 20.7 ~ 31.05 毫米

变焦倍数

1.5X

光源

激光二极管

电气

电源

AC100 - 240V, 3.00 A, 50 - 60 Hz (自动)

功耗

320 W (最大); 正常待机模式下 < 0.5 W;
当待机设置中的网络功能开启时 < 2W

机械

重量

5.6 Kg (12.3 磅)

输出接口

RGB 输出

D-Sub 15 针 (凹口) x 1

扬声器

10 W x 1

音频信号输出

PC 音频插孔 x 1

控制

USB

Type-A 电源 5V / 1.5 A x 1 (QCast 镜像 HDMI 无线 Dongle 的选购件); Mini-B x 1; Micro USB x 1

屏幕控制用 12V 触发器

RS-232 串行控制

9 针 x 1

红外线接收器 x 2

LAN 控制

有线 (RJ45)

输入接口

计算机输入

RGB 输入

D-Sub 15 针 (凹口) x 2

视频信号输入

S-VIDEO

Mini DIN 4- 针 x 1

VIDEO

RCA 插孔 x 1

SD/HDTV 信号输入

模拟 - 分量

(通过 RGB 输入)

数字 - HDMI x 1;

HDMI/MHL x 1

音频信号输入

音频输入

PC 音频插孔 x 1

麦克风音频插孔 x 1

RCA 音频插孔 (L/R) x 1

环境要求

温度

运行时: 0° C-40° C (海平面)

存放时: -20° C-60° C (海平面)

相对湿度

运行时: 10%-90% (无冷凝)

存放时: 10%-90% (无冷凝)

海拔高度

运行时: 0-1499 m @ 0° C-35° C;

1500-3000m @ 0° C-30° C (开启高海拔模式)

存放时: 0-12200 m @ 30° C

运输

建议使用原包装或等同物

维修

请访问下面的网站, 选择您所在的国家 / 地区以查找您的服务联系窗口。 <http://www.benq.com/welcome>

すべての仕様は予告なしに変更する場合があります。

光学

解像度

1024 x 768 XGA (LX720)
1280 x 800 WXGA (LW720)
1920 (H) x 1080 (V) (LH720)

表示システム

1-CHIP DMD

レンズ

F = 2.42 ~ 2.97、f = 20.7 ~ 31.05 mm

ズーム比

1.5X

光源

レーザーダイオード

電気仕様

電源装置

AC100 ~ 240V、3.00 A、50 ~ 60 Hz (自動)

消費電力

320 W (最大)、< 0.5W (ノーマルスタンバイモードの場合)、< 2W (スタンバイ設定のネットワーク機能がオンの場合)

機械仕様

重量

5.6 Kg (12.3 lbs)

出力端末

RGB 出力

D-Sub 15 ピン (メス) x 1

スピーカー

10 ワット x 1

オーディオ信号出力

PC オーディオジャック x 1

コントロール

USB

タイプ A 電源 5V / 1.5 A x 1 (QCast Mirror HDMI 無線ドングル用オプション)、ミニ B x 1、マイクロ USB x 1

画面制御用 12V トリガ

RS-232 シリアルコントロール

9 ピン x 1

IR 受信装置 x 2

LAN コントロール

有線 (RJ45)

入力端末

コンピュータ入力

RGB 入力

D-Sub 15 ピン (メス) x 2

ビデオ信号入力

S ビデオ

ミニ DIN 4 ピン x 1

ビデオ

RCA ジャック x 1

SD/HDTV 信号入力

アナログ - コンポーネント
(RGB 入力)

デジタル - HDMI x 1

HDMI/MHL x 1

オーディオ信号入力

音声入力

PC オーディオジャック x 1

マイクオーディオジャック x 1

RCA オーディオジャック (L/R) x 1

環境条件

温度

動作: 0°C ~ 40°C (海拔)

保管: -20°C ~ 60°C (海拔)

相対湿度

動作: 10%-90% (結露しないこと)

保管: 10%-90% (結露しないこと)

高度

動作: 0 ~ 1499 m で 0°C ~ 35°C

1500 ~ 3000 m で 0°C ~ 30°C (高地モードオン時)

保管: 0 ~ 12,200 m (30°C)

輸送

元の梱包または同等品を推奨します

修理

以下の Web サイトにアクセスし、お住まいの国を選び、サービス連絡先窓口を検索してください。

<http://www.benq.com/welcome>

모든 사양은 사전 통보 없이 변경될 수 있습니다.

광학 사양

해상도
1024 x 768 XGA (LX720)
1280 x 800 WXGA (LW720)
1920 (H) x 1080 (V) (LH720)

디스플레이 시스템
1- 칩 DMD

렌즈
F = 2.42 ~ 2.97, f = 20.7 ~ 31.05 mm

증 비율
1.5X

광원
레이저 다이오드

전기 사양

전원 공급 장치
AC100 ~ 240V, 3.00 A, 50/60 Hz (자동)

소비 전력
320 W(최대), < 일반 대기 모드의 경우 0.5 W,
< 2W(대기 설정에서 네트워크 기능이 켜진 경우)

기계 사양

무게
5.6 Kg (12.3 lbs)

출력 단자

RGB 출력 단자
D-Sub 15 핀 (암) 1 개

스피커
10 W 1 개

오디오 신호 출력
PC 오디오 잭 1 개

제어

USB
A 타입 전원 공급장치 5V / 1.5 A 1 개 (QCast 미러
HDMI 무선 동결의 경우 옵션), 미니 B 1 개 , 마이크
로 USB 1 개

스크린 제어용 12 V 트리거

RS-232 직렬 컨트롤
9 핀 1 개

IR 수신기 2 개

LAN 제어
유선 (RJ45)

입력 단자

컴퓨터 입력 단자
RGB 입력 단자
D-Sub 15 핀 (암) 2 개

비디오 신호 입력
S-VIDEO
미니 DIN 4 핀 1 개

비디오
RCA 잭 1 개

SD/HDTV 신호 입력
아날로그 - 컴포넌트
(RGB 입력 단자 사용)

디지털 - HDMI 1 개 ,
HDMI/MHL 1 개

오디오 신호 입력

오디오 입력
PC 오디오 잭 1 개
마이크 오디오 잭 1 개
RCA 오디오 잭 (좌 / 우) 1 개

환경 요건

온도
작동 고도 : 0 해수면 높이에서 0°C ~ 40°C
보관 고도 : -20 해수면 높이에서 -20°C ~ 60°C

상대 습도
작동 고도 : 10%-90%(비응축)
보관 고도 : 10%-90%(비응축)

고도
작동 고도 : 0°C ~ 35°C 에서 0 ~ 1,499 m,
0°C ~ 30°C 에서 1,500 ~ 3,000m(높게 모드 사용 시)
보관 고도 : 30°C 에서 0 ~ 12,200 m

운반
원래의 포장 상자나 이와 유사한 포장재를 사용할 것을
권장합니다 .

수리하기
아래 웹사이트로 들어가서 해당 국가를 선택하면 서비
스 연락처 창이 나타납니다 .

<http://www.benq.com/welcome>

جميع المواصفات عرضة للتغيير دون سابق إخطار.



الدقة

دقة الوضوح	دقة الكمبيوتر
1024 x 768 (XGA) (LX720)	دخول RGB
1280 x 800 (WXGA) (LW720)	عدد 2 D-Sub ذو 15 دبوساً (أنثى)
1920 (أفقي) x 1080 (رأسي) (LH720)	دخول إشارة الفيديو
نظام العرض	S-VIDEO
CHIP DMD-1	منفذ Mini Din ذو 4 دبابيس 1
العدسة	الفيديو
F = 2.42 ~ 2.97، f = 2.97 ~ 31.05 ملم	عدد واحد مقبض RCA
نسبة الزوم	دخول إشارة SD/HDTV
X 1.5	تناظري - Component
مصدر الضوء	(عبر دخل RGB)
ديود الليزر	رقمي - HDMI 1
	1 x HDMI/MLH

الكهرباء

وحدة الإمداد بالطاقة	دخول إشارة الصوت
تيار متردد 100-240 فولت، 3.00 أمبير، 60-50 هرتز (أوتوماتيكي)	مقبض إدخال الصوت
استهلاك الطاقة	عدد واحد مقبض صوت كمبيوتر شخصي
320 وات (حد أقصى)، > 0.5 وات في وضع الاستعداد؛ > 2 وات (عندما تكون وظيفة الشبكة قيد التشغيل في إعدادات وضع الاستعداد)	عدد واحد مقبض صوت ميكروفون
	عدد 1 مقبض صوت RCA (L/R)

المواصفات الميكانيكية

الوزن	درجة الحرارة
5.4 كجم (11.9 رطل)	التشغيل: 0-40 درجة مئوية - 40 درجة مئوية عند مستوى البحر
	التخزين: 20-60 درجة مئوية - 60 درجة مئوية عند مستوى البحر
	الرطوبة النسبية
	التشغيل: 10-90٪ (بدون تكثيف)
	التخزين: 10-90٪ (بدون تكثيف)

أطراف توصيل الخرج

خرج RGB	الارتفاع
عدد 1 D-Sub ذو 15 دبوساً (أنثى)	التشغيل: 149.9-1 متر عند 0 درجة مئوية - 35 درجة مئوية؛
الساعة	1500-3000 متر عند 0 درجة مئوية - 35 درجة مئوية (مع تشغيل وضع
10 وات x 1	المرتفعات العالية)
خرج إشارة الصوت	التخزين: 122.0-1 متر عند 30 درجة مئوية
عدد واحد مقبض صوت كمبيوتر شخصي	

التحكم

USB	موفر طاقة 5 Type-A فولت / 1.5 أمبير x 1 (اختياري للدونجل
	اللاسلكي (HDMI Mirror QCast)؛ Mini-B x 1، Micro USB
	x 1؛ 12 فولت تشغيل لوحدة التحكم في الشاشة
	12 فولت تشغيل لوحدة التحكم في الشاشة

تحكم تسلسلي RS-232

عدد واحد 9 دبابيس
عدد 2 مستقل أشعة تحت الحمراء
التحكم في الشبكة المحلية
سلكي (RJ54)

- En For further information, please refer to the enclosed user manual.
- Fr Pour plus d'informations, veuillez vous référer au Guide Utilisateur livré.
- De Für weitere Informationen beziehen Sie sich bitte auf das mitgelieferte Benutzerhandbuch.
- It Per maggiori informazioni si prega di fare riferimento al Manuale Utente allegato.
- Es Para obtener más información, consulte la Guía del usuario adjunta.
- Pt Para mais informações, consulte o manual do utilizador incluído.
- Sv Mer information finns i den medföljande användarhandboken.
- Ru Более подробно см. руководство пользователя, поставляемое в комплекте.
- Nl Raadpleeg voor meer informatie de meegeleverde handleiding.
- Pl Więcej informacji znajduje się w załączonym podręczniku użytkownika.
- Tr Daha fazla bilgi için lütfen ekteki kullanım kılavuzuna bakın.
- Cs Další informace si prosím vyhledejte v příložené uživatelské příručce.
- Th โปรดดูข้อมูลเพิ่มเติมในคู่มือผู้ใช้ที่ให้มา
- Tc 若需要進一步的詳細資料，請參考隨機所附的使用手冊。
- Sc 若需进一步信息，请参考随机所附的用户指南。
- Ja 詳細については、付属の ユーザーズ ガイドを参照してください
- Ko 좀 더 자세한 정보는, 첨부된 사용 설명서를 참조 하십시오.
- Ar لمزيد من المعلومات، يُرجى الرجوع إلى دليل المستخدم المرفق.



BenQ.com

© 2018 BenQ Corporation.
All rights reserved. Rights of modification reserved.

PND39-4000-00
P/N: 4J.JJF01.001